

VEERTIENDAAGS OFFICIEEL ORGAAN VAN DE :

Vakgroep Electrotechnisch Ambacht, (V.E.A.).
Vakgroep Detailhandel in Electriche Verbruikstoestellen en Verlichtingsartikelen, (D.V.V.).
Vakgroep Detailhandel in Radioartikelen, (D.R.).
Federatie van Electrotechnische Werkgeversorganisaties.
Nederlandse Vereniging van Neon Installateurs, (N.V.N.I.).
Nederlandse Vereniging van Nettenbouwers (Nevenet).
Nederlandse Electrotechnische Winkeliers Organisatie, (N.E.W.O.).
Stichting Centraal Instituut voor de Stofzuigerhandel, (Cistofa).

7 OCTOBER 1950 **129**
5e JAARGANG Nr.

BUITELAAR-STRIJKBOUT

Het valt niet mee om in deze eeuw van technische vervolmakingen „bij” te blijven! Maar wij moeten alles doen wat wij kunnen om klanten te trekken. Wat zegt U bijv. van de hierbij afgebeelde nieuwste Franse strijkbout? Hij heeft verschillende eigenschappen, die aantrekkelijke verkoopargumenten inhouden. Bijv.: wanneer men het apparaat even niet gebruikt en los laat, wipt het vanzelf op, zodat het op de niet verhitte achterkant komt te staan. Het grote voordeel van deze bout is daardoor, dat hij nooit gaten in tafel of strijkplank brandt.

Uit de inhoud van dit nummer:

Amerikaanse goocheltoeren met kleuren-televisie. Met deze titel begint de heer J. Corver een artikel over een fantastische prestatie van de Amerikaan Bob Dome, die niet met lijnen en beeldpunten goochelt, maar met modulatie- frequenties. Dan is er weer een nogal ernstig ongeval gebeurd, veroorzaakt door een defect aansluitsnoer. De montage hiervan wordt dikwijls door niet-vakmensen uitgevoerd. Voor de installateurs een tip om het gevaar hieraan verbonden eens onder de aandacht van hun klanten te brengen. Hoe bewaar ik in mijnwinkel de rollen snoer en draad, zonder dat ze in de war raken? Ziehier een vraag, welke een van onze abonneés stelde, en door onze medewerker Zwartspeld uitvoerig wordt beantwoord. Voor de rest wordt dit nummer gevuld met uitgebreid vakgroep- en organisatie-nieuws.



ER ZIT



IN ARMATURENVERKOOP



PHILIPS BIEDT
RUIM KEUZE
IN ARMATUREN

Voor ieder doel heeft Philips een speciaal armatuur, welks constructie en vorm gebaseerd zijn op de jarenlange ervaring van verlichtingsdeskundigen.

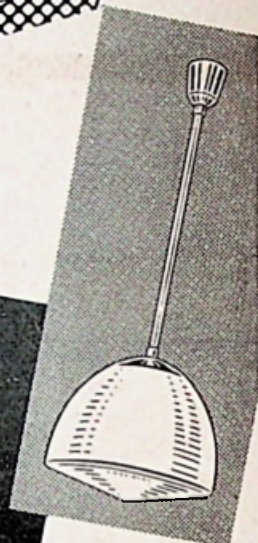
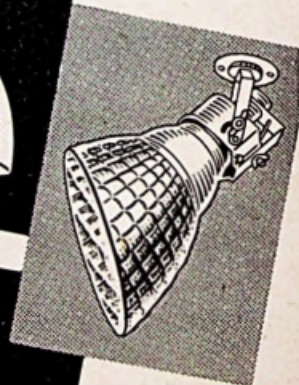
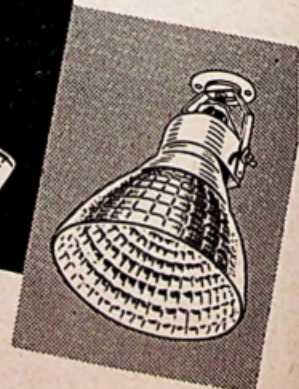
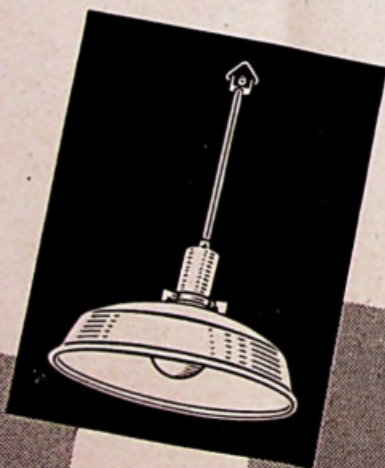

AANSLUITSNOEREN

als storingsbron

DE „ZWAKKE SCHAKEL” IN DE LEIDINGEN

Naar aanleiding van een ongeval van recente datum, veroorzaakt door een defect aansluitsnoer, wordt in onderstaand artikel de aandacht gevestigd op dit onderdeel van de elektrische installatie.

in het ene volledige beeld een lichtere plek doet ontstaan, in het volgende een donkerder plek zal geven, waardoor de storingen elkaar in ons oog min of meer opheffen.

Ofschoon het stelsel nog niet aan zo volledig experimenteel onderzoek is onderworpen als dat van de R.C.A., acht men op grond van laboratoriumproeven bij de G.E.C. de bruikbaarheid voor de practijk wel reeds bewezen. Het systeem biedt dan dezelfde hoofdvoordelen als dat van de R.C.A., dat de uitzendingen op elke bestaande ontvanger als gewoon zwart-wit kunnen worden ontvangen; dat de beeldscherpte gelijk is aan die van zwart-wit zonder vergroting der bandbreedte en dat -meer nog misschien dan bij de R.C.A.- alle precisie-instellingen aan de kant van de zender worden verricht. De frequentie-ervlechting maakt het mogelijk, nog aparte hulpfrequenties mede te zenden, die voor elk der kleuren een afzonderlijke automatische sterkteregeling ter beschikking doen komen.

De Federale Communicatie Commissie (F.C.C.), die de eisen moet vaststellen, waaraan een systeem van kleurentelevisie in Amerika zal moeten voldoen om vergunning te verkrijgen voor het in exploitatie brengen, had juist 14 dagen tevoren de debatten over tot dusver ingekomen aanvragen, waarbij het ging tussen de R.C.A. en min of meer mechanische systemen, gesloten, toen de G.E.C. met het nieuwe systeem te voorschijn trad.

Men kan zich afvragen, in welk licht men dit nu moet zien. Een verdragingsmanoeuvre van een concurrent, die nog niet helemaal klaar was?

Wanneer men weet, welke nauwe relaties er bestaan tussen R.C.A. en G.E.C., dan lijkt het onwaarschijnlijk, dat men er zo iets achter moet zoeken. Neen, het lijkt er meer op, dat de G.E.C. met haar schijnbaar concurrerend systeem beoogt, zich voor de vrienden van de R.C.A. als hulpcolonne op te werpen. De F.C.C. stond voor een heel moeilijke beslissing. De basis-eisen voor alle kleurentelevisie in Amerika, die de R.C.A. gesteld wilde zien, waren: behoud van gelijke beeldscherpte zonder vergroting van modulatiebandbreedte en mogelijkheid om kleuren-uitzendingen met bestaande ontvangers te blijven ontvangen als zwart-wit. Dat zijn op zichzelf zeer nuttige en redelijke eisen. Maar . . . er was slechts één systeem dat eraan kon voldoen, het systeem van de R.C.A. Met aanvaarding dier eisen dreigde de F.C.C. dus een monopolie te gaan scheppen voor de R.C.A. Voor zulk een officieel gedekt monopolie gevoelt men in het algemeen in Amerika niets.

Nu verschijnt Bob Dome op het toneel met de openbaring, dat men toch ook nog wel op een andere manier dan die van de R.C.A. zou kunnen voldoen aan de gevraagde basis-eisen, waarvoor de F.C.C. vermoedelijk wel wat terugschrok. Aanvaarding van die eisen zou dus niet langer als een monopolie-verlening gezien behoeven te worden.

De gehele aangelegenheid heeft stellig meer dan enkel maar een technisch aanzicht en men mag benieuwd zijn, wat de F.C.C. nu zal doen.

Daar een groot deel van de bestaande elektrische toestellen, in verband met hun bestemming, als verplaatsbare apparaten uitgevoerd zijn, is het dus noodzakelijk deze toestellen door middel van een stopcontact aan te sluiten. Dit brengt dus het gebruik van aansluitsnoeren, rubberadersnoer of soepele rubbermantelleiding met zich mede.

Nu blijkt echter, dat de montage hiervan dikwijls onvakkundig uitgevoerd wordt. Veel gebruikers doen dergelijke werkzaamheden in voorkomende gevallen liever zelf, dan dat men ermede naar een installateur gaat. Van het solderen van kernen of het op trek ontlasten van de verbindingen heeft men meestal nooit gehoord.

Niet te verwonderen is dan ook dat dit onderdeel van de elektrische installatie als storingsbron bovenaan de lijst staat. Dat het inderdaad van groot belang is, ook dit onderdeel van de elektrische installatie in goede staat te houden, leert ons een ongeval, dat kort geleden plaats vond en waarbij slechts door een toeval twee kinderen aan de dood ontsnapten.

Gevolgen van uitgestelde reparatie

In verband met het woningtekort had de bewoner van een 2e étage zijn zolderkamer aan een gezin onderverhuurd. Deze zolderkamer was op de 4e étage gelegen en was daar slechts te bereiken door een gang van 8 m lengte.

Daar de verlichting van deze gang veel te wensen overliet, had men op een kist, aan het einde van de gang, een bureaulampje geplaatst, dat via een kier van de deur op 'n wandcontactdoos van de zolderkamer was aangesloten. 's Avonds liet men dit lampje branden om bij thuiskomst enige verlichting in de gang te hebben.

Na op een avond de kinderen naar bed gebracht en het lampje aangestoken te hebben, was men bij de bewoners van de 2e étage op bezoek gegaan. Na enige tijd ging het licht uit en daar men meende, door een nieuwe penning in de meter te doen, het licht weer te kunnen inschakelen, werd bij het licht van een kaars een munt opgezocht en in de meter gedeponerd. Het licht ging echter niet meer aan en men bemerkte, dat een der veiligheidsdefect was.

Op dat moment herinnerde men zich, dat het bureaulampje de laatste dagen verscheiden malen geweigerd had, en veronderstelde men, dat dit thans de oorzaak van de storing zou kunnen zijn. De zolderkamerbewoner besloot daarop eens te gaan kijken.

Bij het openen van de deur in het portaal bemerkte hij tot zijn ontsteltenis, dat dit vol rook stond en er een scherpe brandlucht hing. Op de 4e étage bleek, dat de kledingstukken, welke boven het lampje aan de zoldering waren opgehangen, vlam hadden gevat.

Door op de knieën door de gang naar het kamertje te kruipen, kon men op het nippertje de kinderen in veiligheid brengen.

Nagenoeg alle bezittingen van het gezin, welke in deze kleine ruimte waren samengebracht, gingen echter in vlammen op.

Bij nader onderzoek van het lampje, dat geen ernstige schade had opgelopen en op de grond werd teruggevonden, bleek, dat het ongeval zich als volgt moet hebben toegedragen:

De kernen van het aansluitsnoer, dat zich in slechte staat bevond, getuige de storingen, die zich reeds hadden voorgedaan, hebben op de plaats van invoer onderling contact gemaakt, waarbij het snoer van het lampje afgebrand is. De daarbij ontwikkelde vuurverschijnselen hebben het over de kist liggend kleedje aangestoken, dat op zijn beurt de volop aanwezige, zeer brandbare kledingstukken heeft doen vlam vatten. Bij demontage van het lampje bleek dan ook, dat de uiteinden van de soepele kernen ter plaatse van de invoer in de voet van de lamp door de kortsluiting aan elkaar gelast waren.

Dit ongeval toont ons weer eens de noodzakelijkheid van het op tijd laten nazien van elektrische toestellen, vooral wanneer blijkt, dat zich storingen voordoen.

De bijgevoegde foto laat ons het lampje zien, met de plaats, waar het aansluitsnoer ingevoerd werd.

L. van der Post



ELECTRICITEITSVOORZIENING VAN WEST-EUROPA

Toenemende industriële productie zal hoger eisen stellen

De electriciteitsvoorziening van West-Europa in de naaste toekomst is een probleem van grote betekenis; de steeds toenemende industriële productie immers, zal ook op het gebied van de stroomleverantie hogere eisen gaan stellen.

Reeds eerder bespraken wij dit probleem (zie: Balans van elektrische energie in West Europa, in E.R.M. nr. 110). Ter verdere oriëntering laten wij hieronder nog een uiteenzetting volgen, welke het Alg. Hbld onlangs publiceerde.

Het electriciteitsverbruik in de West-Europese landen bedroeg in 1938 ongeveer 185 milliard kWh of ca. 660 kWh per hoofd der bevolking. (Dit is goed de helft van het verbruik in de V.S.) Ver onder dit gemiddelde bleven Spanje met ca. 100 kWh, Portugal met ca. 60 kWh en Ierland met een verbruik van ca. 70 kWh; Noorwegen, Zweden en Zwitserland kwamen er met resp. 3 200 kWh, 1 300 kWh en 1 700 kWh aanmerkelijk boven uit.

Het E.C.A.-comité becijferde in September 1947, dat binnen 50 jaren -gerekend van 1938 af- het gemiddelde verbruik van de laatstgenoemde landen door geheel Europa kan worden bereikt.

Ieder is het er over eens, dat de problemen, die hierbij aan de dag treden, slechts door middel van een gezamenlijk Europees plan kunnen worden opgelost.

Een toeneming van het verbruik met meer dan 300 milliard kWh zal in de eerste plaats aan de productiemiddelen zeer hoge eisen stellen. Dit wordt duidelijk, wanneer men zich realiseert, dat, zou bijv. deze hoeveelheid stroom moeten worden opgewekt met behulp van steenkolen alleen, daarvoor ca. 38% van de totale gemiddelde opbrengst der Europese kolenmijnen van de jaren 1935/'38, of wel 534 miljoen ton, nodig zou zijn.

Daarom werd door het Marshall-plan dan ook een aanzienlijke uitbreiding van waterkrachtinstallaties geprojecteerd.

Reservebronnen

De „witte steenkool" van Europa treft men voornamelijk in het Noorden en het Zuiden aan. Noorwegen en Zweden bezitten in de bron van energie nog een reserve, voldoende voor het opwekken van ca. 80 milliard kWh; de bergen in het Zuiden en Midden van ons werelddeel (Pyreneeën, de Alpen en de Karpaten) kunnen nog 130 milliard kWh opleveren.

Hieraan kunnen worden toegevoegd de

Na zich tot nu toe in het verwoeste Arnhem zeer te hebben beholpen, heeft Nijboer's Groothandel tot zijn dankbare voldoening op Woensdag 4 October jl. een nieuw pand aan de Veldstraat (nr. 12, bij de molen) kunnen openen. Wij wensen de herrezen phoenix toe, dat hij weldra weer een hoge vlucht zal mogen nemen.

grote centrales van de Rhône, de Rijn, de Donau en hun zijrivieren met ca. 130 milliard kWh. De 12 meter verschil tussen eb en vloed aan de Franse en Engelse kanaalkust zouden naar schatting 60 milliard kWh kunnen opleveren. Er zullen echter, wegens de enorme kapitaalinvesteringen, die de bouw van centrales vergen en ook al door de lange tijdsduur, die deze bouw uiteraard vordert, jaren overheen gaan, voordat deze 300 milliard kWh geheel geproduceerd kunnen worden.

Bovendien zullen voor het regelen van een gelijkmatige watertoevoer de nodige werken moeten worden uitgevoerd, zoals bijv. stuwdammen. Voorts moet in aanmerking worden genomen, dat een doeltreffende stroomvoorziening, gezien de capaciteit der waterkrachtstations, eerst kan worden bereikt door een gelijktijdige uitbreiding der andere centrales, welke als een vanzelfsprekende vervolmaking der waterkrachtcentrales moet worden beschouwd.

Systematisch wordt dan ook in het midden-Europese bruin- en steenkolengebied

de capaciteit uitgebreid, waarbij de bruinkool uit het Rijngebied een voorname factor vormt, omdat ze in verhouding goedkoop is en de „afval"-brandstof van de steenkolenmijnen, waarvoor een afzetgebied moet worden gevonden. Aangezien bruinkool door vervoer te duur wordt, zijn de stoomcentrales in de grote industriegebieden van België, Frankrijk, West-Duitsland en Engeland gebonden aan de vindplaatsen van steenkolen.

Koppeling van netten

Doordat, zoals bekend is, de hoogspanningsnetten van verschillende West-Europese landen onderling reeds gekoppeld zijn, zijn stroomleveranties van de gebieden van waterkracht- en stoomkracht-centrales over en weer reeds mogelijk geworden. De uitwisseling van elektrische energie blijft voorlopig echter nog van beperkte omvang.

De drang naar eenheid in de Europese economie schept de zeer belangrijke taak, om ook het vraagstuk van de electriciteitsvoorziening in groot Europees verband te zien en dienovereenkomstig uit te breiden.

Technisch zijn de voorwaarden daarvoor aanwezig. Bovendien bestaat de mogelijkheid om de verste uithoeken van Europa stroom te doen ontvangen uit Scandinavië, door middel van overbrenging van gelijkstroom van hoog voltage, wat technisch thans bijna mogelijk is.

Mededelingen van de

NEDERLANDSE VERENIGING VAN ELECTROTECHNISCHE WERKGEVERS

Op 22 September kwam het verenigingsbestuur van de N.V.E.W. te Amsterdam bijeen. Op deze vergadering werd o.m. voorzien in de vacature-Welling in het dagelijks bestuur. Gekozen werd als lid van het dagelijks bestuur de heer G. R. Nap te Den Haag, terwijl de heer G. Noteboom

te Rotterdam werd benoemd tot gedelegeerd lid van het D.B. speciaal voor gelegenheden betreffende het Vakblad.

Voorts werd besloten op 31 October a.s. een buitengewone Algemene ledenvergadering te Amsterdam te beleggen.

ALGEMENE LEDENVERGADERING

Het Bestuur van de Ned. Ver. van Electrotechnische Werkgevers heeft besloten een buitengewone Algemene Ledenvergadering te houden en wel op

DINSDAG, 31 OCTOBER a.s. des morgens te 10 UUR in het AMERICAIN HOTEL te AMSTERDAM.

Deze vergadering is in de eerste plaats bedoeld als een voorlichtings- en contactvergadering. Het ligt in de bedoeling na afloop van de vergadering een bezoek te brengen aan Schiphol en in het restaurant van het vliegveld de lunch te gebruiken.

De agenda van deze vergadering luidt als volgt:

1. Opening door de Voorzitter, de heer A. J. Apol, en bestuursmededelingen.
2. Notulen van de Algemene Ledenvergadering dd. 25 Januari 1950.
3. Inleiding van de heer P. J. Buis over het onderwerp:
„Het sociale aspect van het Electrotechnisch Ambacht".
4. Inleiding van Mr. J. H. van Gelderen over het onderwerp:
„Het Electrotechnisch Ambacht en de Wet op de Publiekrechtelijke Bedrijfsorganisatie".
5. Gedachtenwisseling omtrent de punten 3, 4 en 5.
6. Rondvraag en Sluiting.

Het belooft een zeer interessante dag te worden. Het bestuur vertrouwt dat de leden in groten getale zullen opkomen, opdat de organisatiegedachte meer tot leven zal komen en het contact tussen de leden zal worden verstevigd.

Nadere bijzonderheden zullen wij in het volgend nummer opnemen en bij circulaire aan de leden bekend maken.

Het opbergen van snoer en draad

Hoe
verwarring
te voorkomen

Van abonné P. S. te A. ontvingen wij een vraag over het opbergen van snoer en draad. Velen hebben met dezelfde moeilijkheden te kampen, en wij willen trachten hiervoor een goede oplossing te vinden, zodat het in de war raken van snoer en draad in de toekomst geheel uitgesloten is.

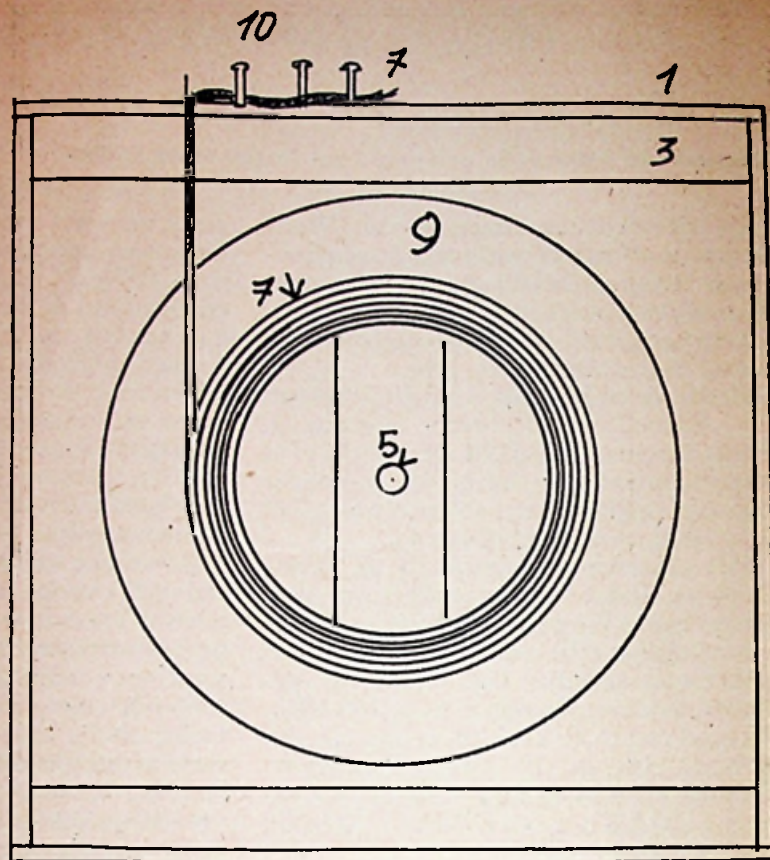

AFB. B.

Het apparaat, dat u hier ziet afgebeeld, lijkt enigszins ingewikkeld, doch bij nader inzien zal blijken, dat het gelijk staat met het ei van Columbus — met dit verschil, dat er iets meer werk aan zit.

Doordat rollen draad en snoer -bij een ietwat slordige opbergings- niet gelijk met

het afrollen en in dezelfde richting meedraaien, worden de bestaande lussen kleiner en raakt het geheel vaak dusdanig in de war, dat er geen uitkomen meer aan is. Wel zijn er in de loop der tijden enkele torenbouwwerken op draaibare schijven in de handel gebracht, doch deze schijnen niet te voldoen, omdat de draaiende beweging vaak door in de nabijheid liggende materialen wordt geremd en men dan de draad strak aantrekt, waardoor natuurlijk verwarring ontstaat.

Deze toren lopen taps toe, en daardoor heeft het draad de neiging naar boven te kruipen, zodat alle bovenste lussen steeds kleiner worden en de draad strak komt te zitten. De onderste lussen zijn nog ruim en schieten over de kleinere heen; verwarring is daardoor onvermijdelijk.

Op de afbeeldingen, welke wij hierbij plaatsen, ziet men een klein kistje met losse deksel, welke met enkele knippen wordt vastgezet. Deze kistjes komen dusdanig te staan, dat de rol snoer of draad steeds hangende is. Straktrekken komt niet voor, omdat de as, waarom de draad zit, overal even dik is.

Afbeelding A

Afbeelding A geeft u een kijkje op het geheel in doorsnede. Ik zal volgens de opgetekende nummers diverse onderdelen en hun doel bespreken. Nr. 1: onder- en bovendek van het kistje; nr. 2 is het achterstuk. Dus de nummers 1 en 2 vormen een heel gewoon kistje zonder deksel. De nrs. 3 zijn lange stevige klossen hout, welke het geheel in verband houden. Hiervan zijn vier stuks, welke in de hoeken van het kistje zijn gelijmd. Er staan nog vier van deze klossen op-

getekend, doch deze hebben een ander doel. U ziet ze zitten bij nr. 5. Deze klossen zijn tegen de bodem van de kist aangebracht om de draaiende schijf tegen te houden. Twee van deze klossen zijn tegen het deksel bevestigd, doch hierover later. Nr. 4 is een grote houten schijf. De maat hiervan moet dusdanig zijn, dat zij altijd die van een rol draad overtreft. Nr. 5 is een houten ronde as. Hieromheen is een koker gemaakt. Op de tekening staat deze zuiver rond aangegeven, doch een klein beetje afwijking is niet bezwaarlijk. Nr. 7 is de rol draad, welke met opzet in stippellijn is aangebracht om het geheel zo duidelijk mogelijk naar voren te brengen. Nr. 8 is de deksel van de kist, en nr. 9 is de tweede ronde schijf, welke evengroot is als nr. 4 en

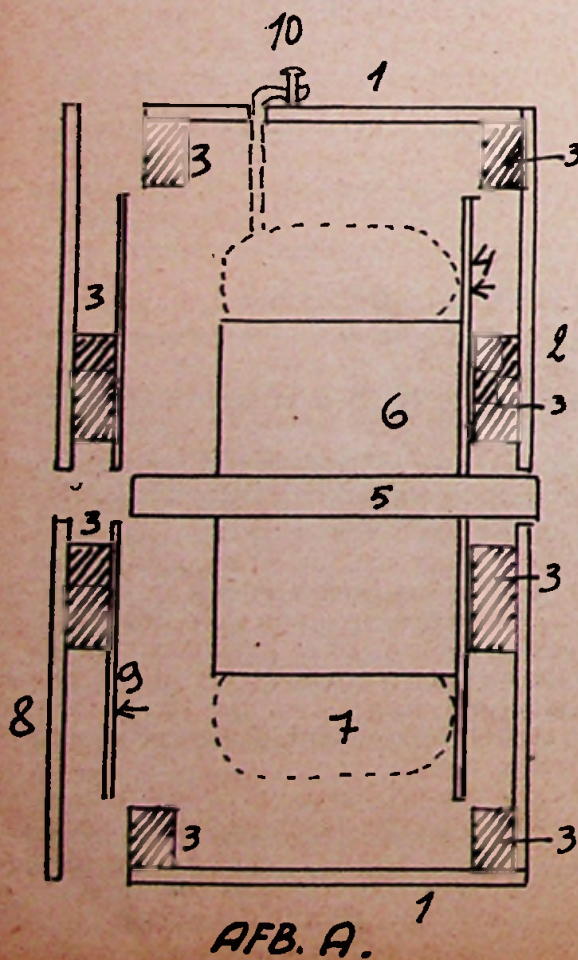

AFB. A.

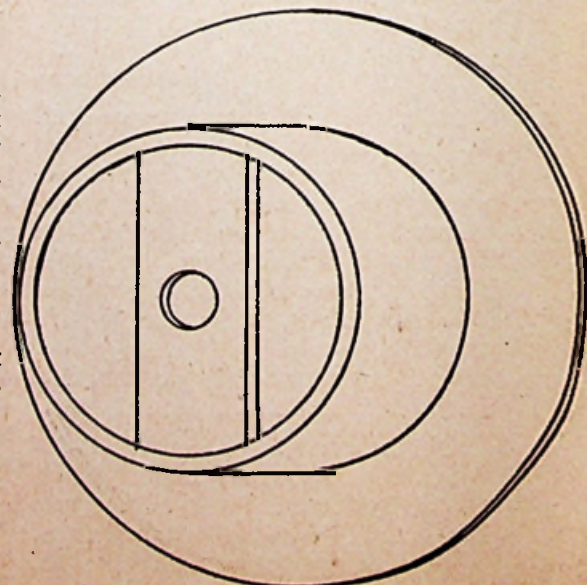

AFB. C.

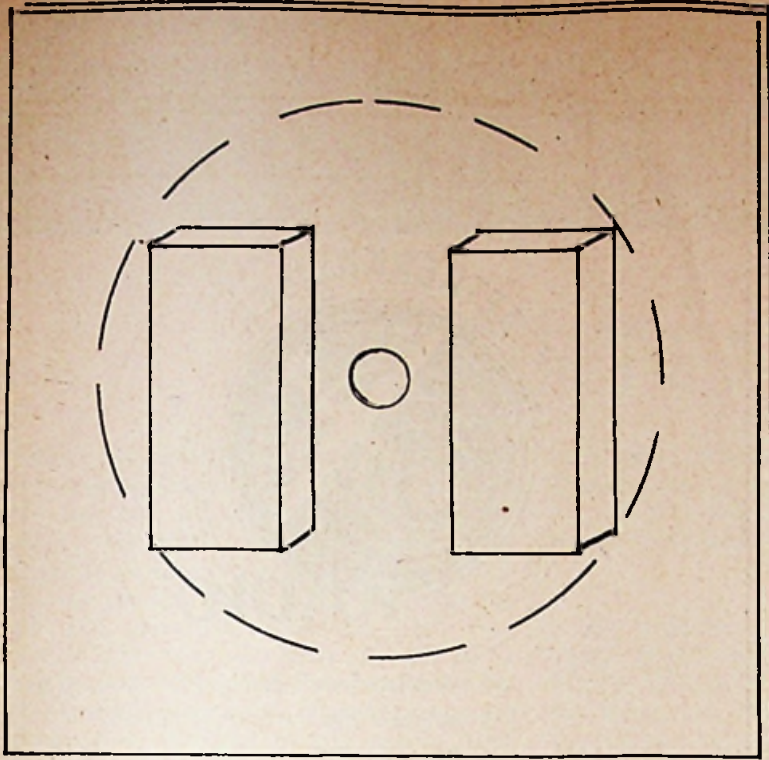

AFB. D.



AFB. F.

door middel van twee klossen tegen het deksel is aangebracht. Nr. 10 is het voor-aanzicht van een houtschroef met ronde kop. Achter deze zijn er nog twee aange-bracht, deze zijn te zien op afb. B en F.

Afbeelding B

Op afb. B ziet u de geopende kist met een rol draad om de ronde koker. Doordat met het openen van de kist tevens een der grote ronde schijven verwijderd wordt, kan men de rol draad zonder moeite over de brede koker schuiven. Het uiteinde van de draad haalt men aan door het gaatje, dat in de bovenkant geboord is, en van daaruit zal het afrollen geschieden. Op deze afb. ziet u nr. 5 nog eens naar voren gebracht. De bedoeling hiervan is, dat u voldoende kunt zien, dat de middelste koker aan voor-en achterkant niet geheel dicht behoeft te

zijn, doch dat men hier kan volstaan met een brede lat, waaraan de koker bevestigd kan worden en waarin in het midden een opening voor de as is aangebracht. Deze as wordt met een enkel nageltje aan de koker vastgemaakt en rust geheel op en in de openingen, welke zich in de achterkant en het deksel bevinden.

Afbeelding C, D, E en F

Afb. C. laat u in perspectief de koker met de grote schijf zien. Afb. D. toont de binnenkant van de deksel. In deze deksel bevindt zich een gat, waarin de as komt te rusten, twee klossen, waarover ik reeds schreef, en de tweede grote schijf. Deze schijf staat afgebeeld bij letter E. Afbeelding F is de bovenkant van de kist. Hierin zit het gat, waardoor men de snoer of het draad uit de kist trekt. Als men afgeknipt heeft, draait men de rest, dus het uiteinde om de drie schroeven, waardoor men voorkomt, dat het naar binnen schiet.

Als de kist geopend is, staat de as met een grote schijf en de koker los. Alleen door het opzetten van de losse plaat, welke voorzien is van klossen en de tweede schijf, sluit u de rol draad of snoer geheel op. Het sluitstuk, ook wel aangeduid met deksel moet met enkele knippen worden vastgezet, zodat openvallen tijdens het afrollen voorkomen wordt. Plaats nu het geheel, nadat men het snoer heeft ingelegd en de deksel is vastgemaakt, met die kant, waardoor het snoer naar buiten kan worden getrokken, naar boven, en het apparaat staat in goede stand, waardoor u zich veel narigheid bespaart.

Het geheel kan vervaardigd worden uit vurenhout. Lijmen inplaats van spijkereen is wel aan te bevelen, aangezien spijkers snel loslaten en het hout doet scheuren. Maak een kist voor proef; vele zullen volgen

D. E. ZWARTESPELD.

Wanneer U een vraag heeft op radio-, electro-technisch-, boekhoudkundig of etalage-gebied, wendt U zich dan tot onze redactie.

Deze pagina's zijn een voorbeeld hoe Uw moeilijkheden opgelost worden.

INGEZONDEN STUKKEN

(Buiten verantwoordelijkheid van de Red.)

Erkenning en Vestiging

In Uw blad nr. 118, blz. 170-171 onder de rubriek „Mededelingen van de Vakgroep Electrotechnisch Ambacht" schrijft Mr. J. H. van Gelderen onder de titel: „Erkenning, Vestiging en nog wat".

Ondergetekende verzoekt de redactie een plaatsje te willen inruimen in de volgende uitgave van Uw orgaan voor het navolgende:

Critiek op bovengenoemd artikel is m.i. uitgesloten, omdat dit artikel juist is en de zuivere toedracht weergeeft van datgene, wat hier in Amsterdam door sommige Ambtenaren van het G.E.B. niet wordt begrepen. Vooral als Mr. van Gelderen schrijft over iedere groenteboer of kruidenier, die desgewenst installatiematerialen kan kopen. Ik zou hieraan nog het volgende willen toevoegen.

Jan Rap en zijn maat mogen hier in Amsterdam elektrische installaties aanleggen, als zij maar volgens de voorschriften van het G.E.B. worden aangelegd.

Men beseffe echter, dat er in Amsterdam een categorie installateurs zijn met regionale erkenningen, die bij het B.E.G. geen gehoor vinden, indien zij de door hen gemaakte installaties op het net aangesloten willen hebben. Deze installaties voldoen aan de voorschriften van het B.E.G. Het is nl. niet de bedoeling van deze installateurs het door het G.E.B. uitbestede werk uit te voeren.

Meer eerbied voor de arbeid van het individu en voor zijn prestige lijkt mij gewenst.

Hoogachtend,

W. F. FELLINGA,

(Erkend landelijk installateur R.E.I.)

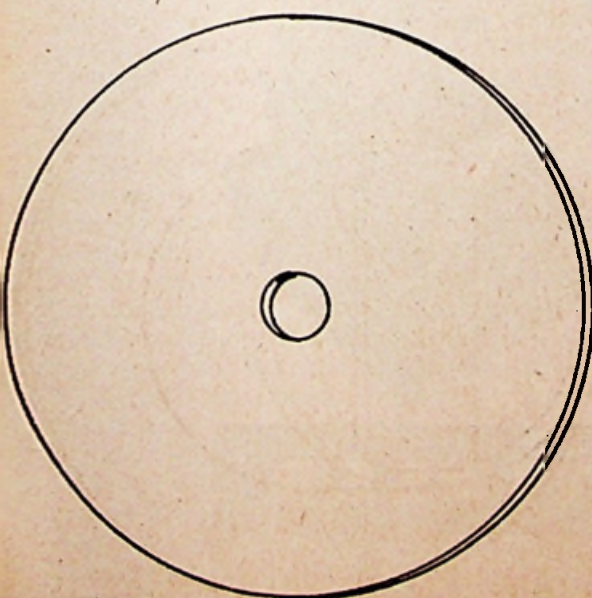

AFB. E.

KANTHAL

Weerstandsmateriaal

VOOR ALLE ELECTRISCHE
VERWARMINGSTOESTELLEN EN OVENS

BIMETAAL

KORTE LEVERTIJDEN — KLEINE HOEVEEL-
HEDEN VOORRADIG

KANTHAL MATERIAAL



IMPORTEUR:

N.V. INGENIEURSBUREAU - KRACHT
SWEELINCKSTRAAT 140 — DEN HAAG — TEL. 330966



Daar zit

MUZIEK in!



„Aetherkruiser” radio-apparaten,
vervaardigd bij VAN DER HEEM
zijn troef in dit seizoen.

ANRU

Amsterdam - Keizersgracht 450 - Telefoon 35770

Uurmeters en Impulstellers,
onmisbare apparaten voor efficiency experts.
Gemakkelijk verplaatsbaar en overal te monteren.

Voor bedrijfs- en arbeidsanalyse

Indien de beide meters samen worden gebruikt,
kunnen zij bij vele industriële processen
een volledig beeld van de gang van zaken geven.

Analyse van de arbeidsgang
bij werktuigmachines, enz. enz.

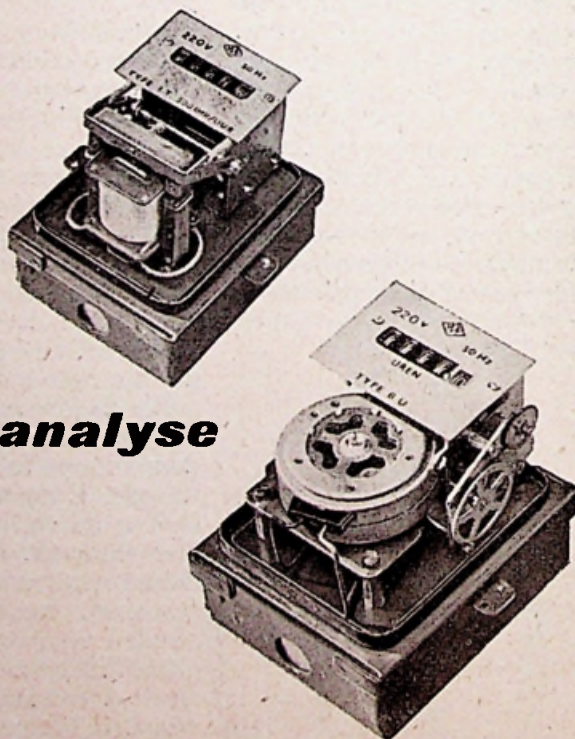

VAN WIJK & VISSER

G E L D E R M A L S E N

Mededelingen VAN DE VAKGROEP

**DETAILHANDEL IN ELECTRISCHE
VERBRUIKSTOESTELLEN EN
VERLICHTINGSARTIKELLEN**

SECRETARIAAT:
KEIZERSGRACHT 606, AMSTERDAM C.
TELEFOON 40027

TEKORTEN

Misschien heeft dit woord voor u een even onaangename klank als voor ons. Het was dan ook minder prettig het woord „tekort” de laatste dagen regelmatig in de bladen te moeten lezen. Een tekort van 117 miljoen gulden op de Rijksbegroting, tekort aan goederen enzovoort. Het vervelende hiervan is, dat men nu eerst moet gaan werken om de tekorten op te heffen en dan pas kan gaan beginnen aan de vooruitgang. Hollanders zijn echter voor geen „klein” geruchtje vervaard en ook hier zullen we ons wel weer uitwerken. Per slot van rekening zijn we ten opzichte van het begrotingstekort 250 miljoen gulden vooruitgegaan in vergelijking met de begroting voor 1950.

De gehele situatie baart op het moment grote zorgen en het is thans helaas onmogelijk zich een juiste voorstelling te maken, hoe de zaak zich zal gaan ontwikkelen. Het is dus niet te verwonderen, dat wij met onze grote zorgen alleen zitten, aangezien ook de regering haar portie meekrijgt en zelfs een zeer belangrijke portie.

Triest geluid

De derde Dinsdag in September is een historische dag, historisch in velerlei opzichten. H.M. de Koningin opent dan de gewone zitting van de Staten-Generaal met het uitspreken van een rede. Dit is niet een gewone rede zonder meer, neen allerwege wordt er naar uitgezien, en velen verwachten daardoor enigszins te kunnen nagaan, wat de regering voornemens is op bepaalde punten te ondernemen. Voor zekere groepen kunnen hier grote belangen mede gemoeid zijn, en het is dus helemaal niet vreemd, dat er grote belangstelling voor bestaat.

Ook wij hebben met veel interesse deze rede gelezen en wij moeten direct zeggen, dat het voor ons een grote tegenvaller is geworden. Voor ons middenstanders, dan wel te verstaan. U weet, dat wij reeds verscheidene jaren op bepaalde maatregelen wachten, die nog steeds niet tot uitvoering zijn gekomen. Wij zijn dus nog steeds in de periode van „blijde afwachting”, doch we moeten hier wel constateren, dat dit „blijde” voor ons volkomen is weggefallen. Was het vorig jaar zo, dat de middenstand nog in de troonrede gereleveerd werd, thans zijn wij praktisch gesproken vergeten, d.w.z. wij kunnen geen enkel aanknopingspunt vinden, waaruit zou kunnen blijken, dat binnen niet al te lange tijd uitvoering zal worden gegeven aan reeds lang bestaande

verlangens onzerzijds. Wel zijn er andere spookbeelden voor onze ogen opgerezen, die ons met zorg vervullen, temeer omdat wij de noodzaak er niet van inzien.

Vastleggen der prijzen

Wij bedoelen hiermede de prijsbeheersing. Van verschillende zijden is er de nadruk op gelegd, dat de 5 % loonsverhoging, die thans aan een deel van de werkende bevolking is verleend, zeker niet voldoende is. Van één zijde is zelfs betoogd, dat dit gezien moet worden als een tegemoetkoming in de gestegen kosten en niet als opheffing van de verhoging van het levenspeil. Afdoend is het dus zeker niet, doch wij moeten hier onmiddellijk op laten volgen, dat men vanzelfsprekend niet kan blijven doorgaan met loonsverhogingen, aangezien dit alleen maar een spiraalwerking veroorzaakt, omdat hogere lonen een hogere kostprijs met zich brengen, zodat verhoogd met een redelijke winst automatisch meer geld nodig is om de goederen te kunnen aanschaffen. Dit gevaar voor het binnenlands verbruik loopt parallel met een gevaar voor onze export, omdat wij weldra op een punt zouden komen, dat wij niet meer op de wereldmarkt konden concurreren. Dat dit, speciaal voor onze deviezenpositie fataal zou zijn, zal nauwelijks nader betoog behoeven.

Van bepaalde zijde wil men dan ook een vastleggen van de prijzen, waardoor men de stijgingen wil afremmen, om zo de zaak te stabiliseren. Dit is echter makkelijker gezegd dan gedaan; misschien lijkt het erg

De laatste tijd constateren wij een misverstand bij sommige leden inzake de verplichting tot het voorzien van een duidelijke prijsaanduiding van goederen in de etalage, alsmede in dat gedeelte van de winkel, dat van de openbare weg af te zien is. Verscheidene winkeliers zijn de mening toegedaan, dat deze verplichting niet meer bestaat. Uitdrukkelijk maken wij u er echter op attent, dat het Prijsaanduidingsbesluit 1941 in samenhang met het Uitvoeringsbesluit 1944 Prijsaanduiding nog steeds onverminderd van kracht is. Een uitzondering hierop vormen alleen die weeldegoederen, zoals opgenomen in de Tabel behorende bij het Besluit op de Omzetbelasting 1940.

Wij waarschuwen al onze leden nadrukkelijk, dat de contrôle instanties hierop thans nauwkeurig toezien en om alle moeilijkheden te voorkomen raden wij u in uw eigen belang aan, uw artikelen van duidelijk zichtbare en leesbare prijskaartjes te voorzien.

makkelijk, maar in werkelijkheid is het wel iets anders. Gezien onze samenwerking van de laatste jaren met andere landen, moeten wij ons beijveren voor een steeds verdergaande liberalisatie van het handelsverkeer en het wederom inschakelen van de gebonden economie is hier mede niet in overeenstemming te brengen.

In een glashelder betoog heeft Zijne Excellentie Minister v. d. Brink hierop gewezen en er nadrukkelijk de aandacht op gevestigd, dat wij hier vanzelfsprekend niet aan kunnen beginnen. Hij heeft deze woorden gesproken in aanwezigheid van enkele zijner ambtsgenoten en, gezien de politieke richting, die deze heren vertegenwoordigen kunnen we constateren, dat hier van een hechte eensgezindheid in het Landsbestuur gesproken moet worden.

In eerste instantie is het dus afgewezen, doch wij moeten deze pogingen om tot prijsbeheersing te komen nauwlettend blijven gadeslaan.

Immers het is niet zo, dat, wanneer we een prijsbeheersingsapparaat opnieuw gaan opbouwen, met alle kosten van dien, hiermede zijn uiteraard zeer grote bedragen gemoeid, we alle prijzen op het huidige niveau kunnen houden. Ook in de afgelopen periode hebben wij moeten constateren, dat deze zich in vele gevallen steeds hebben moeten aanpassen aan de omstandigheden, niet alleen binnenlandse, doch in zeer grote mate ook aan de buitenlandse. Meer dan ooit zouden wij thans dezelfde figuur terugkrijgen, omdat de prijzen van grondstoffen en afgewerkte producten op de wereldmarkt aanzienlijk zijn gestegen en nog steeds stijgen. Hier is ook met een prijsbeheersing niet aan te ontkomen. De enige mogelijkheid zou zijn om de weinige marges, die wij als volkomen normaal en verantwoord beschouwen te gaan drukken onder het motto: „landsbelang”. Wie de klappen dan krijgt? Wij weten het allen uit ondervinding. Alleen een lange en taaie strijd zal dan vermogen zoveel te bereiken, dat juist het hoofd boven water kan worden gehouden, waarbij wij dus nog niet moeten denken aan onvoorziene tegenslagen, die zonder meer een ramp zouden kunnen betekenen.

Laat dit voor ons een waarschuwing zijn om tot een zo groot mogelijke samenwerking te geraken, opdat wij straks, indien dit nodig is, met des te meer kracht kunnen optreden. Zonder grote woorden te willen gebruiken menen wij te mogen zeggen, dat wij op ons qui vive moeten zijn.

Het afbetalingsvraagstuk

Wanneer we thans iets verder van huis gaan, komen we aan een bericht, waarin over de daling van de koopkracht van de dollar wordt gesproken. Vanzelfsprekend willen wij dit niet als voorbeeld stellen om aan te tonen, dat het ook elders niet allemaal koek en ei is, doch uitsluitend om u te laten zien dat het overal hetzelfde is. Er bestaat ondanks alles nog een zeer groot verschil tussen Amerika en ons land, doch ook daar zit men dus met een vermindering van de koopkracht.

Wanneer we de koopkracht van de dollar, op basis van de jaren 1935 — 1939, op 100



MOTORSCHAKELAARS

met en zonder thermisch relais,
voor opbouw en inbouw

RELAIS

voor wissel- en gelijkstroom

GRENDDELCONTACTEN

HEFMAGNETEN

VLOTTERSCHAKELAARS

TIJDRELAIS

WEIDEAFRATERINGSAPPARATEN

SYNCHROON-INBOUWUURWERKEN

WANDKLOKKEN

Vraagt onze catalogus

„AFO”

Apparatenfabriek „Overijssel” N.V.,

Hattem (Gld.) Telefoon 941 (4 lijnen)



NEDERLANDSE WEBER MAATSCHAPPIJ N.V.
Kanonstraat 36-38 — UTRECHT — Telefoon 0 3400-20298

Verhuur van alle soorten

Kabel, Schakelkasten en Illuminatie

Levering en verhuren van

Toneelverlichting

C. SELMEYER, AMSTELDIJK 44, AMSTERDAM
Postadres: Stalinlaan 34 - Tel. (K 2900) 98181, na 6 uur 23640

Podur is de allernodernste plastic isolatie. Podur is onbrandbaar - het is bestand tegen olën en zuren - het behoudt mettertijd al zijn oorspronkelijke hoedanigheden. Podur kan in vrijwel elke kleur en kleurencombinatie geleverd worden. Wat voor draad of wat voor isolatie U ook mocht nodig hebben.

POPE MAAKT HET!

Vraag alle geeneeste inlichtingen aan onze allenevertegenwoordiger voor Nederland. Zij zal U graag met raad en d-raad bijstaan.

TECHNISCHE
HANDELONDERNEMING
„ROMAL”
Plomperegracht 12
Utrecht - Tel. 1-4393

N.V. POPE'S DRAAD- EN LAMPENFABRIEKEN VENLO - HOLLAND

SPECIALE AANBIEDING van Nieuwe Electr. Mat. - Wegens Liquidatie

2700 stuks Zekeringkasten - Messchakelaars - Walschakelaars enz. 2- en 3-polig. In prijzen van Fl. 4.— tot Fl. 40.— p. st. Zek.-kasten, ook voor samenbouw, vanaf Fl. 5.—. Seriekasten van 5—3—2 st. 100—200 Amp. pr. serie Fl. 50.—, Fl. 30.—, Fl. 20.—. Plaatijzer-Messchak. vanaf Fl. 8.—, 100 Amp. Fl. 40.—, 2- en 3-Pol., alles met Coups.- Duits Fabr.- Schuko Cont. Dozen, 2-Pol. m. randaarde pr. 100 st. Fl. 90.—, Goliath fittings idem- Normaalfit. met klemnippel voor feestverl. pr. 100 st. Fl. 20.—. 3/4 wartels pr. 100 st. Fl. 20.—. Nummertabl. met 6 nummers pr. 100 st. Fl. 400.—, met 3 No. Fl. 200.—. Schuko krachtstek. 3-Pol. m. R.A. pr. 100 st. Fl. 150.—. Heemaf aanl. controllers 380 V. 35/40 KVA. Fl. 275.—. Verwarmingskasten voor groot keukenbedr., wit geëmaild, 110/220 univ., afm. 240x80x80 en 180x80x80 van F. 1800.— voor Fl. 450.— Vossw. Idem zwart gelakt Eng. Fabr., 120x80x60 van Fl. 800.— voor Fl. 125.—.

Gehele partij blokprijs. — Zending onder rembours.

HANDELS-TECHNISCH BUREAU

A. J. EIKMANS & Zn.

Postbus 319

ROTTERDAM

Tel. 78593

Wij leveren uit voorraad:

„SPLENDOR”-GLOEIAMPEN, ook SERIELAMPJES.
„A.C.E.C.”-FLUORESCENTIELAMPEN en daarbij behorende
APPARATEN en ARMATUREN.
„WERVA”-KOOLBORSTELS

in 30 afmetingen en zeer praktische assortimentsdoos
ALUMINIUM WAAIERS voor stolzuigers in 19 typen.
BATTERIJEN, BATTERIJ- en RIJWIELLAMPJES.
KOGELLAGERS, STRAALKACHELS, STRIJKBOUTEN,
VERWARMINGS-ELEMENTEN, CORODEX-ARTIKELEN,
SCHAKELAARS, STEKKERS,
MONTAGEDRAAD, PARALLELSNOER, VOLGUMMI-
KABEL, LOODKABEL, enz.

Vraagt onze prijscourant.

N.V. voorheen

N. C. Waagmeester & Zoon, Groothandel

DAMPLEIN 8 - ZAANDAM - TELEFOON 2294 (K 2980)

stellen, dan is het thans zo, dat het cijfer voor de aankoop van gebruiksgoederen in de detailhandel gedaald is tot 61,22 %. Dit is geen peuleschilletje. Wanneer we dan verder de wijzigingen bestuderen, die aangebracht zijn voor de afbetalings-handel, dan zien we hier een reactie van de economische toestand. Met ingang van 16 September jl. zijn nl. een aantal nieuwe bepalingen van kracht geworden voor de levering op afbetaling. Bij de aankoop van automobielen b.v. moet een derde deel van de prijs vooruitbetaald worden, terwijl het restant in uiterlijk 21 maanden moet zijn voldaan. Voor huishoudelijke apparaten zoals koelkasten, wasmachines, kachels, radio en televisietoestellen is de eerste aanbetaling verplicht gesteld op 15 %, terwijl het restant in uiterlijk 18 maanden moet zijn voldaan. Dit zijn dus alle wettelijke voorschriften.

Voor hen, die dit nog niet wisten, vermelden wij hier, dat men in Amerika een verplichte aanbetaling heeft variërende van 10 tot 30 %, al naar gelang van de economische toestand van de betrokkenen. Bij aankopen beneden de 100 dollar is geen vooruitbetaling verplicht. Deze regeling zult U ongetwijfeld volkomen kunnen onderschrijven, aangezien dit percentage inderdaad voor verandering vatbaar dient te zijn. Denken we b.v. maar eens aan de liquiditeitspositie van de middenstander, waar

we vooral in de afgelopen perioden en ook thans nog van kunnen meespreken. Om een zelfde assortiment te kunnen aanhouden zoals we dit voor de oorlog gewend waren, moeten we thans 3 à 4 maal zoveel geld beschikbaar hebben. Dit slaat eveneens op de afbetaling en het kapitaal, dat we hierin moeten steken. Het is dus niet anders dan normaal, dat we, door het percentage van de vooruitbetaling te verhogen, trachten de geldmiddelen sneller in de kas te doen terugvloeien, waarbij we niet uit het oog moeten verliezen, dat ook de risico-factor hierdoor wordt beïnvloed.

Ook wij wachten reeds geruime tijd op een behoorlijke regeling voor de afbetaling, doch we zullen dit thans wederom onder de vrome wensen, waarover wij in het begin van dit artikel schreven, moeten scharen.

Moelijkheden zijn er vele, doch deze zijn er om overwonnen te worden. De arbeidsproductiviteit moet omhoog willen wij deze moeilijkheden aan kunnen. In vergelijking met vóór de oorlog hebben we thans slechts een percentage van 91 bereikt. Hierbij dienen we echter de slagen, die wij door de oorlog hebben gekregen, niet te verwaarlozen. Allen zonder uitzondering en ook wij zullen ons beste beentje voor moeten zetten om uit de impasse te geraken, al was het alleen maar, omdat wij allen wél zouden varen bij deze uiterste krachtsinspanning.

Financiële Commissie

Onderstaand publiceren wij de verklaring van een uit leden van onze Vakgroep gevormde commissie tot onderzoek van de financiën van de Vakgroep D.V.V.:

De ondergetekenden:

J. Eweg te Amsterdam, Vijzelstraat 62,
J. Gozinne te Amsterdam, Ferd. Bolstraat 5, E. M. J. van Leeuwen te Amsterdam, Overtoom 297,

leden van de Commissie tot onderzoek der Financiën van de Vakgroep Detailhandel in elektrische Verbruikstoestellen en Verlichtingsartikelen, verklaren hiermede de Balans, alsmede de Staat van Baten en Lasten over het jaar 1949 te hebben onderzocht voor zover de bescheiden dit toelieten en zich van de doelmatigheid der uitgaven, in overeenstemming met de accountantsrapporten, te hebben overtuigd.

Zij stellen voor de Secretaris décharge te verlenen over het gevoerde beheer.

Amsterdam, 3 Augustus 1950.

w.g. J. Eweg.

w.g. J. Gozinne.

w.g. E. M. J. v. Leeuwen.

EINDE VAN HET VAKGROEPNIEUWS

CISTOFA

Mededelingen voor aangeslotenen van Cistofa

Officiële mededelingen

Hierdoor delen wij U mede, dat de navolgende Importeurs tot de CISTOFA zijn toegetroten:

N.V. Verkoop Maatschappij „Bovema” te Heemstede, Bronsteeweg 49, als alleen-importrice van de „H.M.V.” stofzuiger; N.V. Handelmaatschappij „Oco” te Amsterdam, Keizersgracht 78-82, als alleen-importrice van de „Progress” stofzuiger; A. J. Westerhof & Co. N.V. te Rotterdam, Oostzeedijk 340, als alleen-importrice van de „Vactric” stofzuiger.

©

De Stofzuiger- en Kleinmotorenfabriek „Nederland” heeft bij Cistofa een nieuw door haar in de handel gebracht model gedeponeerd, genaamd „Ocoline”. De brutoprijs hiervan bedraagt f 97,50, terwijl de normale koritngen hiervoor gelden.

©

Hierbij brengen wij u ter kennis, dat de firma Th. van Huis, Kanaalstraat 12 te Leeuwarden aan de grossierslijst van Cistofa dient te worden toegevoegd.

Uitvoerende Commissie

Prijs uw artikelen!

De laatste tijd constateren wij een misverstand bij sommige aangeslotenen inzake de verplichtingen tot het voorzien van een duidelijke prijsaanduiding van goederen

in de etalage, alsmede dat gedeelte van de winkel, dat van de openbare weg af te zien is. Verscheidene winkeliers zijn de mening toegedaan, dat deze verplichting niet meer bestaat. Uitdrukkelijk maken wij u er echter op attent, dat het Prijsaanduidingsbesluit 1941 in samenhang met het Uitvoeringsbesluit 1944 Prijsaanduiding nog steeds *onverminderd van kracht is*. Een uitzondering hierop vormen alleen die weeldegoederen, zoals opgenomen in de Tabel, behorende bij het Besluit op de Omzetbelasting 1940.

Wij waarschuwen al onze aangeslotenen nadrukkelijk, dat de controle instanties hierop thans nauwkeurig toezien en om alle moeilijkheden te voorkomen raden wij u in uw eigen belang aan, uw artikelen van duidelijke zichtbare en leesbare prijskaartjes te voorzien.

Detailisten, doet het goed!

Wat Cistofa is en beoogt kunt u allen weten. Eveneens is u voldoende voorlichting gegeven hoe Cistofa werkt. U weet dus allen, dat Cistofa berust op samenwerking tussen 3 groepen, t.w. industrie, groothandel en detailhandel. Deze organisaties zitten niet alleen bij elkaar om een mooi statuut in elkaar te draaien of om een dag vol te praten, doch zij behartigen in de eerste plaats de belangen van de aangesloten leden. Zoals iedere fabrikant of grossier dus een beroep kan doen op zijn

afdeling (organisatie), zo ook kunt u allen een beroep doen op de afdeling detailhandel.

Waarom we dit schrijven? Enkele malen is het voorgekomen, dat een detaillist ontstemd raakte over iets en zich daarover zo kwaad maakte dat hij zich met enkele collega's ter plaatse in verbinding stelde, waarop dan eigenhandig rancune-maatregelen werden getroffen tegen bij.v. een leverancier. Dit is principieel fout, want haast altijd wordt men dan geleid door boosheid, waardoor men ondoordacht van leer gaat trekken en dan later, wanneer de zaak is uitgezocht, meestal op minder prettige wijze moet terugtrekken.

We schreven hierboven „principieel fout”, want uw organisatie dient op de eerste plaats verwittigd te worden van bepaalde misstanden en klachten en u kunt ervan verzekerd zijn, dat zij prompt voor uw belangen opkomt. Zij zal echter eerst de zaak haarfijn gaan uitpluizen en de werkelijke fout opsporen en zich dan met de juiste persoon in verbinding stellen.

Wanneer we echter allemaal op eigen houtje gaan werken, gaat het mis, vooral wanneer we ons kwaad maken, waarbij dan de redelijkheid vaak zoek is.

Stelt u zich eens voor wat een chaos er ontstaan zou!

Laten we daarom een dringend beroep op u mogen doen ook in deze mede te werken, teneinde het geheel vlot te laten verlopen. Wanneer u zich ook maar over iets heeft te beklagen, wendt u dan direct tot Cistofa, afdeling detailhandel.

Uw zaken worden snel en op de juiste wijze behandeld, terwijl u over de afloop tevreden zult zijn.

Afd. Detailhandel.

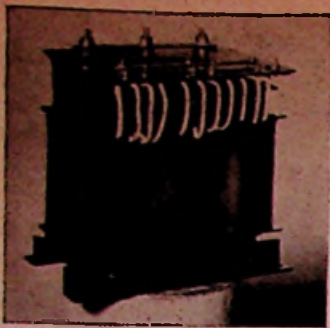

Naast onze bekende

Verhuistransformatoren

kunnen wij ook leveren, Transformatoren van 1 t/m 5 KVA; 3-fasig; sec. voor lage spanning, grote stroomsterkte.

Zowel voor Inbouw als in gekapselde uitvoering.

Hetzelfde vermogen ook leverbaar voor opjaagtransformatoren.

Radio-apparaten- en Instrumentenfabriek

SINUS, de la Reylaan 37-39, Zeist. Tel. 3455

LINDNER

SCHAKEL- EN VERDEELKASTEN VOOR
GELIJK- EN WISSELSTROOM



N.V. Handelsmij. **ELECTROCENTRUM**

Prinsengracht 357 - Amsterdam



Fabriek van
Speciale Verlichtingsapparaten
AMSTERDAM C.
Keizersgr. 692,
Tel.: K 2900-32887

Toneel-, Openluchttheater-, Wagenspel-,
Expositie-, Foto-atelier-, Etalage-, Ter-
rein- en Gevelverlichting.

Weerstanden en kleurfilter materiaal.

VERKOOP. VRAAGT CATALOGUS! VERHUUR

k.W.h.meters,

normale en alle bijzondere uitvoeringen.
Registrerende en aanwijzende Volt-
Ampère-Watt-Cos φ - en freq. meters.
Draalveld-richting-aanwijzers.

Gecombineerde Volt- en Ampèremeters
in draagbare uitvoering.

Krukinductoren.

Aardingsweerstandsmeters.

Meterfabriek - Dordrecht

N.V. Gebr. Rolff's Handel Mij. ALKMAAR

ZAADMARKT 33-36 TELEFOON 2341-2342

PHILIPS artikelen _____

DRAKA producten _____

JUNG schakelmateriaal _____

APPARATEN voor huish. gebruik _____

PANNEN voor electr. koken _____

INSTALLATIE materiaal _____

GARDY



volkomen perfectie!

Zwitsers precisie-werk... een 60 jarige
ervaring! De beroemde GARDY schake-
laars zijn thans weer onbeperkt leverbaar.
Deze superieure kleine electrotechnische
apparaten zijn goedgekeurd door de
KEMA in Nederland, de CEBEC in België,
de NEMKO en SEMKO in Noorwegen
en Zweden.

Voor inlichtingen kunt U zich wenden tot de grossiers
of tot de

Alleenvertegenwoordigers voor Nederland:

Fa. Kamphuis & Oosterbaan,
N.Z. Voorburgwal 286, Amsterdam-C.

*Sluit U aan
bij het leger*

van de tevreden gardisten!



M. DUINTJER & ZONEN N.V. WILDERVANK - (telef. 44, Veendam).

Grossiers, gespecialiseerd in

MATERIALEN VOOR KRACHTINSTALLATIES

Electromotoren en dynamo's,
Schakelaars en controllers,
SBIK autom. en motorbeveiligingschakelaars,
Automatische sterddriehoekschakelaars,
Aardfout- of gestelsluiting-schakelaars,
Kastenbatterijen (compleet en in onderdelen)
Druk- en vlotterschakelaars,
Speciale schakelapparatuur.

Mededelingen VAN DE

VAKGROEP

ELECTROTECHNISCH

AMBACHT

SECRETARIAAT:
MAURITSKADE 45, 'S-GRAVENHAGE
TELEFOON 110585**SCHORSEN van PRIJSAFSPRAKEN**

In een nota van de Ministers van Economische Zaken en van Landbouw, gericht aan de Tweede Kamer inzake de prijspolitiek wordt medegedeeld, dat de Regering op korte termijn een wetsontwerp zal indienen, waarbij aan de Regering de bevoegdheid wordt gegeven om ondernemersafspraken over prijzen voor een bepaalde tijd te schorsen in afwachting van een definitieve beslissing. De Regering geeft toe, dat prijsafspraken onder bepaalde omstandigheden en in bepaalde gevallen een nuttige functie kunnen vervullen, ook ten aanzien van het algemeen belang, doch zij heeft de indruk, dat dergelijke overeenkomsten in vele gevallen de doorwerking van een gezonde concurrentie verijdelen en derhalve schadelijk zijn voor het algemeen belang.

Deze maatregelen zijn een gevolg van het standpunt van de Regering, dat een algemene prijsstop niet wenselijk is, aangezien Nederland zich niet mag isoleren uit het algemene Westeuropese economisch bestel. Prijsstijgingen zullen dus op andere wijze moeten worden tegengegaan. Kostprijsstechnisch niet-verantwoorde prijsstijgingen d.w.z. ongemotiveerde stijging der winstmarges, wenst de Regering met alle

kracht te bestrijden. Vandaar dat de Economische Contrôledienst opdracht heeft gekregen om in samenwerking met de C.C.D. systematisch het prijsverloop in de voor het levensonderhoud belangrijke sectoren van het economisch leven te controleren en procesverbaal op te maken in gevallen van ongemotiveerde prijsverhogingen. Vandaar ook dat maatregelen zullen worden genomen tegen het hamsteren en het achterhouden van goederen.

De Regering heeft ook als haar mening te kennen gegeven dat een algemene prijsstop geen zin heeft zonder distributie. Dat de Regering alles wil doen om distributie van goederen op de vele terreinen van het bedrijfsleven te vermijden, valt slechts toe te juichen. De vele geruchten, die in dit opzicht, ook op electrotechnisch gebied, de ronde hebben gedaan, blijken derhalve niet juist te zijn geweest. Het blijft intussen de vraag, of de regering het gestelde doel zal kunnen bereiken met de door haar aangegeven middelen. Dit zal de naaste toekomst moeten bewijzen, waarbij natuurlijk de verdere ontwikkeling van de verhoudingen, ook in internationaal opzicht, van het grootste belang zal zijn.

v. G.

Loonbijslag en aangenomen werken

In verband met de 5 % bijslag op lonen is ons van verschillende zijden de vraag gesteld, welke invloed deze verhoging heeft op werken, die vóór deze verhoging zijn aanbesteed en gegund.

Wanneer men vóór de bijslag een offerte heeft gemaakt, zonder daarbij de reserve te maken, dat de geoffreerde prijs alleen geldt op de basis van de lonen en materiaal-prijzen op de dag van de offerte, dan zal men de verhoging niet kunnen verhalen. Heeft men dit voorbehoud wél gemaakt en de principaal heeft deze offerte onvoorwaardelijk aanvaard, dan kan men de verhoging wél verhalen.

In verband hiermede zouden wij willen aanbevelen, zulks met het oog op toekomstige stijgingen van lonen en prijzen, bij iedere offerte een clausule op te nemen van de volgende inhoud:

„De hierbij opgegeven prijzen zijn gebaseerd op de lonen en materialprijzen van heden. Indien tijdens het werk de lonen en/of materialprijzen stijgen, behouden wij ons het recht voor de door ons opgegeven prijs dienovereenkomstig te wijzigen”.

v. G.

Het Nederlandse Ambacht

Feiten, cijfers, beelden

Onder bovenstaande titel is door de Hoofdgroep Ambacht een boek uitgegeven, waarin belangrijk statistische materiaal is verwerkt met betrekking tot 't Nederlandse ambacht. Dit materiaal is ontleend aan gegevens van de Centrale Ambachtsadministratie, welke instantie, gelijk bekend, voor het gehele ambacht enquêtes heeft gehouden betreffende omzetten e.d., mede ter bepaling van de contributies voor de verschillende vakgroepen.

De samenstelling van dit werk is geschied in overleg met het Centraal Bureau voor de Statistiek, zodat een uiterst deskundige verwerking van het beschikbare materiaal verzekerd was.

Deze publicatie voorziet ongetwijfeld in een behoefte, omdat, zoals de Voorzitter van de Hoofdgroep Ambacht in een inleidend woord opmerkt, het gemis aan gegevens in het ambacht tot voor kort werkelijk ontstellend was. Wij kunnen dit laatste volkomen onderschrijven. Bij vele onderhandelingen hebben wij sterk het gemis aan concrete gegevens en cijfers gevoeld en wij vragen ons nog steeds af, of daardoor niet een grote schade voor het bedrijf is veroorzaakt. Reeds meermalen hebben wij in dit blad daarop gewezen, en iedere poging, welke wordt ondernomen om in dit gemis te voorzien, dient o.i. reeds bij voorbaat te worden toegejuicht. De publicatie van de hoofdgroep is in deze een begin, maar zeker geen einde. Waar de tegenwoordige economische en sociale politiek steeds meer wordt gebaseerd op concrete cijfers, zó zelfs dat sommigen beweren,

BEGROTING en CONTRIBUTIE-REGELING

De ingeschrevenen bij de Ondervakgroepen van de Vakgroep Electrotechnisch Ambacht wordt hierbij medegedeeld, dat de Begroting 1950 van de Vakgroep en de Ondervakgroepen Electrotechnisch Installatiebedrijf en Kleine Nijverheid op Electrotechnisch Gebied door de Bedrijfsgroep Metalenverwerkende Ambachten is goedgekeurd tot een bedrag van f 130 000,—.

De contributieschaal 1950 is zowel voor de Ondervakgroep Electrotechnisch Installatiebedrijf als voor de Ondervakgroep Kleine Nijverheid op Electrotechnisch Gebied vastgesteld als volgt:

van	t/m	bedraagt de contributie over 1950
f 0,—	f 2500,—	f 7,50
2501,—	5000,—	15,—
5001,—	15000,—	25,—
15001,—	40000,—	32,50
boven	40000,—	50,—

Voorts is bepaald, dat door ondernemingen, welke lid zijn van meer dan één Vak- en/of Ondervakgroep, behorende tot de Bedrijfsgroep Metalenverwerkende Ambachten en welke totaalomzet op het gebied van de metalenverwerkende am-

bachten blijft binnen de grenzen, aangegeven in kolom I van onderstaande tabel, ten hoogste in totaal voor deze gezamenlijke vak- en/of ondervakgroepen verschuldigd is de in kolom II van onderstaande tabel vermelde bijdrage:

Kolom I		Kolom II
Omzetten over 1947		bijdrage
f 0,— t/m	f 1000,—	f 10,—
1001,— „	2000,—	12,50
2001,— „	3000,—	15,—
3001,— „	4000,—	17,50
4001,— „	5000,—	20,—
5001,— „	6000,—	25,—
6001,— „	7000,—	30,—
7001,— „	8000,—	35,—
8001,— „	9000,—	40,—
9001,— „	11250,—	45,—
11251,— en hoger		4 % ₀₀

De contributieberekening is gebaseerd op uw ambachtsomzet in de desbetreffende bedrijfstak over het jaar 1947; deze omzet werd in 1948 per enquêteformulier aan u opgevraagd.

Aan de hand van bovenstaande contributieschaal en de door u opgegeven omzet over het jaar 1947, kunt u zelf het verschuldigde contributiebedrag berekenen.

v. G.

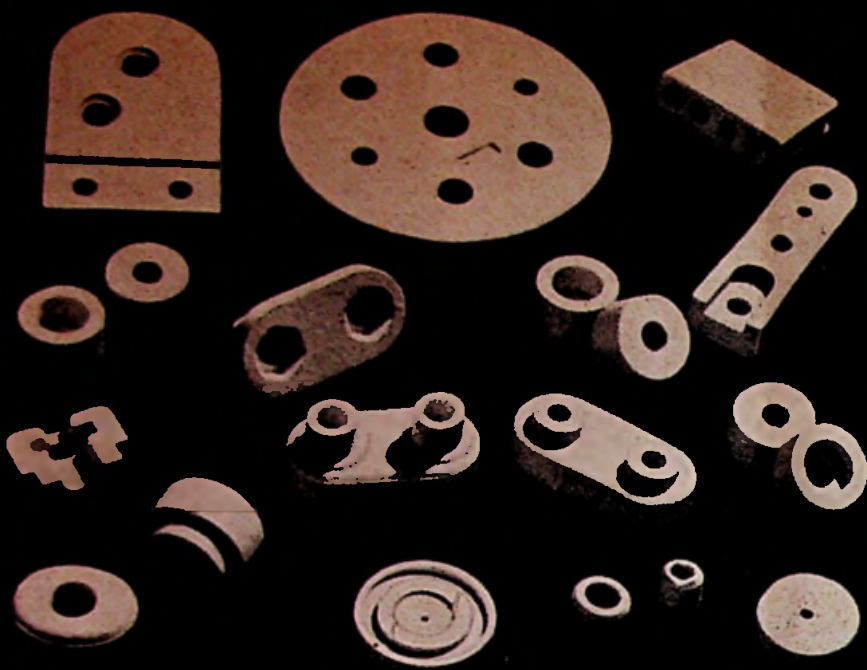

Steatiet

wordt thans
in Nederland gefabriceerd
door de Porceleinfabriek der **N.V. RAMIE UNION**

STEATIET is het aangewezen materiaal voor massa-productie van kleine onderdelen voor elektrische apparaten.

STEATIET is sterker dan porcelein, strakker van vorm en slechts weinig duurder.

Maattoleranties + en - 2%

Tulen en stekkerplaatjes uit voorraad tegen zeer lage prijzen.

OFFERTE VOOR UW SPECIALE ARTIKELN OP AANVRAGE.
N.V. RAMIE UNION - ENSCHEDE

HANDBEDIEND SCHAKELMATERIAAL IN GIETIJZER OF BAKELIET. OOK VOOR INBOUW; 15-25-40-60 AMP.

Fabr. „ELEKTRA”

Indien niet voorradig bij Uw grossier:

Imp. N.V. ING. BUR. HARTOGS

Rijksstraatweg 779 - WASSENAAR - Tel. K. 1751-8510

Nieuw licht over nieuw licht

Orienteert U zowel vlug als grondig over een moderne verlichtingstechniek door middel van het beknopte, maar degelijke werkje uit de Diligentia-Reeks:

Natrium- en Kwiklampen
Prijs f 4,25.

Verkrijgbaar bij uw boekhandel of bij N.V. Uitgevers Mij. Diligentia, Kalverstraat 35, Amsterdam-C.

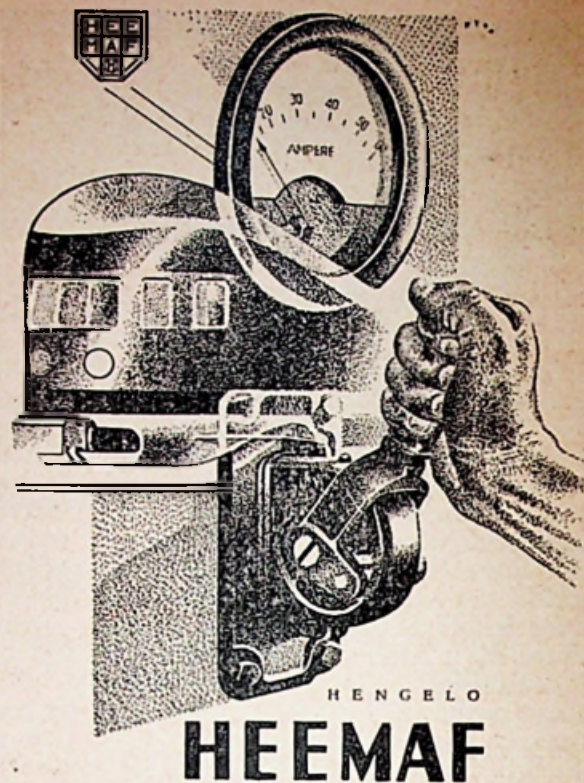

HENGELO
HEEMAF



TRANSFORMATOREN

INTERNATIONALE ELECTRICITEITS ONDERNEMING
TRANSFORMATORENFABRIEK
ZANDBERGWEG 97 - TELEF. 8018-5910 BREDA



Oscillerende ventilator



UTRECHT

MUNTKADE 25

KOOLBORSTELS

voor elk doel.
Dit voorraad leverbaar.



Nederl. Koolborstelfabriek

AMSTERDAM-N.

Spijkerkade 5 Telefoon 60 548.



dat de economie steeds meer verwantschap met de wiskunde gaat vertonen, is het duidelijk, dat wij ook van de verschillende geleidingen van het ambacht over meer gedetailleerde gegevens moeten beschikken.

Verstrekt gegevens!

Wij willen daarom gaarne van deze gelegenheid gebruik maken om nogmaals allen, aan wie gegevens over hun bedrijf worden verzocht door een competente instantie, op te wekken deze te verstrekken. Zij kunnen voor het ambacht in de naaste toekomst van het grootste belang blijken te zijn. Aangezien door de huidige economische en sociale constellatie het ambacht en meer algemeen het gehele kleinbedrijf, uiterst kwetsbaar is geworden, dienen zij, die geroepen zijn de belangen van deze groepen te verdedigen tegen de talrijke daarop gerichte aanvallen, over deugdelijk materiaal te beschikken. Hun arsenaal is nog veel te klein, en hierin kan alleen door het bedrijfsleven zelf worden voorzien.

Het is ons intussen gebleken, dat van bepaalde zijde de waarde van de hier besproken publicatie in twijfel wordt getrokken, omdat zij is ontleend aan de gegevens van de Centrale Ambachtsadministratie. Men meent dat deze gegevens niet betrouwbaar zijn, omdat zij verstrekt zijn i.v.m. de contributie bepaling. Wij geloven niet, dat deze conclusie juist is. Toegegeven kan worden, dat niet iedereen zijn omzetten enz. juist zal hebben opgegeven. Uit genomen steekproeven is echter gebleken, dat dit in het algemeen wel gedaan is. *Globaal* genomen geven de resultaten van de enquête toch een juist beeld: de afwijkingen zijn, omdat het hier een zeer groot aantal bedrijven betreft, te verwaarlozen.

Aantallen eenmanszaken

Hoewel het niet doenlijk is volledige cijfers uit deze publicatie over te nemen, willen wij toch enkele getallen noemen. O.m. vindt men gegevens over de verhouding tussen het aantal eenmanszaken en het totaal aantal ondernemingen. Voor het electrotechnische bedrijf is pl.m. 17,5% eenmanszaak. Dit percentage ligt voor alle bedrijfstakken van het ambacht hoger (loodgieters pl.m. 22,5 %, smeden 32,5 %, schoenherstellers 52,5 %). De gemiddelde personeelsbezetting in niet-eenmanszaken bedraagt in de electrotechnische bedrijven 5 man (loodgieters 3,5, smeden 3, schilders 4, kleermakers 4,5). Ten aanzien van de omzetten in de verschillende ondernemingen blijkt, dat van de bedrijven, behorende tot het metalenverwerkende ambacht (waaronder het electrotechnische ambacht), pl.m. 45 % een omzet hebben van 0 tot 5 000 gulden, pl.m. 22 % een omzet van f 5 000 tot f 10 000. Het aantal ondernemingen dat f 50 000 en meer omzet bedraagt in deze groep pl.m. 3 % van het totaal. De publicatie bevat voorts een omvangrijke lijst van het aantal bedrijven op 1 Januari 1949 per Vakgroep en per gemeente.

Voor het overige menen wij naar de publicatie te kunnen verwijzen, waaromtrent het secretariaat gaarne nadere inlichtingen verstrekt.

v.G.

JUBILEUM A. J. APOL

Onder grote belangstelling heeft de heer A. J. Apol te Groningen op 2 October jl. de dag herdacht, waarop hij 25 jaar geleden zijn zaak opende. Het gold hier een merkwaardig, drievoudig jubileum, omdat de heer Apol de dag tevoren zijn 25-jarig huwelijksfeest vierde, terwijl de dag daarna de broer van de jubilaris, de heer W. G. Apol, 25 jaar aan de zaak verbonden zou zijn.

De druk bezochte receptie in de „Faun” te Groningen en de vele woorden van waardering, die bij die gelegenheid zijn gesproken, hebben wel bewezen welk een voorname positie de heer Apol op organisatorisch terrein inneemt, niet alleen in Groningen, doch ook in landelijk verband, hetgeen wel bleek uit het grote aantal belangstellenden, dat de reis van het Westen naar Groningen had ondernomen.

De heer B. G. Miermans, voorzitter van de N.V.R.D. huldigde de heer Apol als hoofdbestuurslid van de N.V.R.D.; de heer A. Bos te Groningen sprak namens het bestuur van de afdeling Groningen der N.V.R.D.; Mr. van Gelderen sprak namens het bestuur van de Vakgroep Electrotechnisch Ambacht en de Ned. Ver. van Electrotechnische Werkgevers en namens het personeel van het bureau van de Vakgroep; de heer Edens namens de Prov. Bond van Installateurs; de heer Knijpinga namens de Visscherstraat en de heer G. R. Nap als oud-Voorzitter van de N.V.E.W.

Vele van deze toespraken gingen vergezeld van het aanbieden van geschenken. Zichtbaar ontroerd dankte de heer Apol voor de aan hem gebrachte hulde.

Het was reeds laat, toen de laatste bezoekers afscheid namen.

In het volgende nummer hopen wij enige foto's van deze huldiging te kunnen publiceren.

Wat Rijksnijverheidsdienst betekent voor klein-industrie

VEERTIGJARIG JUBILEUM GEVIERT

Het was op 15 Augustus veertig jaar geleden, dat de Rijksvoorlichtingsdienst ten behoeve van de kleine Nederlandse industriëlen in het leven werd geroepen. In 1914 is hier aan toegevoegd het Rijksnijverheidslaboratorium, dat te Delft werd gevestigd en in 1919 kwam er de Vakvoorlichting bij. Deze diensten vormen samen de huidige Rijksnijverheidsdienst, waarvan de directie te 's-Gravenhage is gevestigd.

Dit veertigjarig bestaan werd dezer dagen in intieme kring gevierd tegelijk met het gereedkomen van verbouwingen en het betere outillieren van het laboratorium te Delft.

Deze dienst, die als het ware geruisloos werkt, maar niettemin voor de kleine industrieel van de grootste betekenis geacht mag worden, heeft op het ogenblik in elke provincie een Rijksnijverheidsconsulent, die tot taak heeft adviezen op algemeen technisch terrein te geven en zijn bemiddeling te verlenen aan bedrijven van zodanige omvang, dat zij geen eigen technische staf kunnen aanhouden. Nu zijn er weliswaar particuliere technische adviesbureaux, maar deze dienen over het algemeen meer de grotere bedrijven, waarbij zij gespecialiseerde en diepergaande adviezen geven, zodat er geen sprake is van enige rivaliteit tussen Rijk en particulier, integendeel er bestaat hier een gezonde en welkome aanvulling van elkanders werk.

Werktuigcredieten

De Nijverheidsconsulenten geven voorts de beoordeling van het technische aspect van aangevraagde werktuigcredieten, die door de Middenstandsbank worden verleend.

Naast de consulenten is er een tweede groep, nl. de vakvoorlichting, waaraan bekwame vaklieden zijn verbonden voor het geven van voorlichting in een speciaal vak en wel 4 voor de smeden, 2 voor de

klompenmakers, 1 voor de carrosseriebouw, 1 voor het electrotechnisch ambacht, 1 voor loodgieters en 1 voor kleine houtbewerkingsbedrijven.

Het werk van de dienst brengt mede, dat men over een werktuigkundig laboratorium moet beschikken. De taak van dit laboratorium omvat het bouwen van proefmodellen, het keuren en uitgeven van attesten betrekking hebbend op machines en apparaten, het verrichten van onderzoekingen aan en beproeven van machines en toestellen, en het houden van demonstraties, waaronder ook vallen de exposities op de jaarsbeurs, waarbij dan producten van kleine industriëlen die onmogelijk in de gelegenheid zijn met een eigen stand op de beurs uit te komen, worden tentoongesteld. De Nijverheidsdienst bepaalt hierbij, of de kwaliteit van die producten inzending toelaat.

Aanvankelijk had men in het laboratorium een zeer beperkte hoeveelheid machines en meetapparatuur. De noodzaak van de industrialisatie heeft ook hier zijn invloed doen gelden, zodat zich in de laatste tijd dit vroeger armelijk ingerichte laboratorium tot een klein doch vrij behoorlijk en universeel ingericht bedrijfslaboratorium heeft ontwikkeld.

Uitgestrekt terrein

Omdat het terrein zo uitgestrekt is, dat door de dienst wordt bestreken, kan men onmogelijk op alle onderzoek zijn ingericht. Voor bijzondere gevallen en voor alle research-arbeid kan men echter meestal terecht bij één van de instituten van de organisatie voor Toegepast Natuurwetenschappelijk Onderzoek (T.N.O.), voorzover die voor deze speciale dingen wel zijn ingericht. Ten behoeve van de kleine industrie heeft de Rijksnijverheidsdienst de beschikking over een bepaald budget, waaruit metingen, resp. onderzoekingen

FABRIKATEN

„HACKETHAL en CCH-DOUR”

UIT VOORRAAD LEVERBAAR:

Rubberkabel:

4 x 2 1/2 qmm. . . . brutoprijs p. 100 m. f 202.—
4 x 4 qmm. . . . brutoprijs p. 100 m. f 280.—

Stalkkabel type SRLL:

4 x 2 1/2 qmm. . . . brutoprijs p. 100 m. f 347.50

Meterleidingkabel type SRLL:

2 x 4 + 1 1/2 qmm. brutoprijs p. 100 m. f 370.—

4 x 4 + 1 1/2 qmm. brutoprijs p. 100 m. f 481.—

4 x 6 + 1 1/2 qmm. brutoprijs p. 100 m. f 644.—

4 x 16 + 1 1/2 qmm. brutoprijs p. 100 m. f 1075.—

Alle SRLL kabel is met aarddraad gelijk aan de ader.

Fa. Gebr. van der VEEN

Grote Kerkstraat 71 LEEUWARDEN

Electrotechnische Groothandel.

Tel. K 5100-5689

... over kwaliteit gesproken ...

„STOTZ-KONTAKT”
SCHAKELAARS

Een merk met wereldreputatie!

Ruime voorraden

Natuurlijk bij de

„TECHNISCHE” N.V.

De Const. Rebecquestraat 96-102,

'S-GRAVENHAGE - Telefoon 330005

ELECTROTECHNISCH INSTALLATIE-
MATERIAAL

N.V. CORODEX

ZANDVOORT, TEL. K 2507 - 2541 - 2542

Ronette Kristalmicrofoon
Type G 310

De Ronette microfoon G 310 in gegoten metalen huis is uitermate geschikt voor het gebruik bij buitenwerk en bij verhuurinstallaties. De robuuste uitvoering maakt de microfoon tegen een stootje bestand. De kop is scharnierbaar, waardoor het mogelijk is de microfoon voor alzijdige opname te gebruiken.

De technische gegevens zijn:

uitv. huis: gegoten metalen kop en scharnierstuk
kleur: grijs en grijsgroen gemoffeld
aansluiting: normale plug KPM
standaard: draad 27 gangen per inch
gevoeligheid: 2,5 mV/u. Bar of -52 dB.
karakteristiek: van 30-12000 Hz ± 4 dB
belast. weerst.: gunstigste waarde 3-5 Megohm

Eveneens leverbaar in geheel chroom
uitvoeringRONETTE ARTIKELEN
GENIETEN VOLLEDIGE GARANTIE

RONETTE

PIÉZO ELECTRISCHE INDUSTRIE - AMSTERDAM

ADVERTEERT GEREGLD

in ELECTRO RADIO MERCUR en
onderhoudt zo de relatie met Uw afnemers.
ELECTRO RADIO MERCUR RE-
GLAME WERKT!

„VONKA” AMSTERDAM-C.

Rapenburg 97

Telefoon 45352-51136

VERHUUR van materialen, lichtfonteinen,
schijnwerpers, motoren enz.

voor

ILLUMINATIE - TONEEL

VERLICHTING - KRACHT

Hebt U TRANSFORMATOREN nodig?

LUXOR

levert U elk gewenst exemplaar vlug
en billijk. De transformator met het
eeuwige leven. Vraagt nog heden prijs.

LUXOR Transformatorenfabriek

KLEINE HOUTWEG 30 - HAARLEM

Tel. 11512-12305 (K 2500)

HAZEMEYER

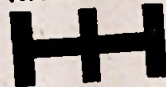

HENGELO

BESCHERMD SCHAKELMATERIAAL

Fabriek en Hoofdkantoor Hengelo
Tel: 2345 (5 lijnen)Kantoor R'dam: Mathenesserlaan 201, Tel: 30634
Kantoor A'dam: Amstel 144, Tel: 35862NIEAF
UTRECHTELECTRISCHE
MEETINSTRUMENTEN

NEGEN VAN DE TIEN LADDERS ZIJN



Veilig!

Sterk!

N.V. Hout-
IndustrieV.H.
Jean Wiense

OPGERICHT IN 1903

Vraagt onze 44 pagina's tellende catalogus

BEMURDE-
WEERD o.z. 16
TEL. KANTOOR
15584 - 21090
OOK NA 6 UUR
FABRIEK 14850

STATIC

PAPIERCONDENSATOREN

voor grote betrouwbaarheid

Alleenverkoop voor Nederland

THEAL N.V.

Handel in techn. artikelen



door derden te verrichten, kunnen worden gefinancierd, indien hieraan een algemeen belang verbonden geacht kan worden.

Wat de financiën verder betreft, zij opgemerkt, dat voor werkzaamheden, die het laboratorium verricht, betaald moet worden, tenzij de aanvrager in kwestie onmachtig is. Onder bepaalde omstandigheden kan hij zelfs kwijtschelding krijgen.

In het kader van het bouwen van proefmodellen bestaat de mogelijkheid tot het op streek helpen van zelfstandige constructeurs. Het komt regelmatig voor, dat zelfstandige constructeurs 'n goed idee hebben maar in verband met de octrooi-situatie of de financiën geen gelegenheid hebben, om zulk een denkbeeld te verwezenlijken. Een groot voordeel daarbij is, dat de opdrachtgever er zeker van kan zijn, dat de onderzoeken enz. geheim worden gehouden. Het laboratorium verricht voorts werkzaamheden voor de Arbeidsinspectie, de Brandweerinspectie en het Instituut voor Rijwielontwikkeling. Alles bijeen verricht de Rijksnijverheidsdienst een functie, die in de kleinere industrie en het ambacht node gemist zou kunnen worden.

f 3 miljoen voor Rijkswerkplaatsen

In het kader van de besteding van de tegenwaardefondsen, voortvloeiende uit de onder de Marshall-hulp verkregen schenkingen in dollars, is thans overeenstemming bereikt met de autoriteiten van de Economic Co-operation Administration over het gebruik van 3 miljoen gulden ten behoeve van de Rijkswerkplaatsen.

Het ligt in de bedoeling dat dit bedrag zal worden besteed voor de verbetering van de uitrusting der Rijkswerkplaatsen. Door deze verbetering zal het mogelijk worden de opleiding van vakarbeiders, die van bijzonder belang is in verband met de noodzaak tot een verdere industriële ontwikkeling van ons land, door scholing en herscholing te bevorderen. Ook de mogelijkheid voor gedemobiliseerde militairen om zich door scholing en herscholing in een vak te bekwamen, wordt hiermede vergroot.

Zo spoedig mogelijk zullen bij de Staten Generaal de noodzakelijke budgetaire voorzieningen aanhangig worden gemaakt, welke beogen de uitvoering van de bovengenoemde plannen mogelijk te maken. Pas nadat deze voorzieningen door de Staten Generaal zijn aanvaard kan de regering haar voornemens verwezenlijken.

Politie zal prijsaanduiding controleren

De Persdienst van het Ministerie van Economische Zaken deelt mede, dat ten einde de prijscontrôle zoveel mogelijk effect te verlenen, naast de Economische Contrôledienst ook de Rijks- en Gemeentepolitie in het bijzonder zullen toezien op de naleving van de prijsaanduidingsplicht. Het op goed leesbare en zichtbare wijze aanduiden der prijzen stelt de consument in staat ook zelf op de hem gevraagde prijzen contrôle uit te oefenen.

Electriciteit opgewekt door windmolens

Aan een persbericht ontleen wij 't volgende :

In de molen, die in de Benthuizerpolder staat, neemt men proeven, door middel van de wind electriciteit op te wekken. Nu de kolen duur zijn, levert een dergelijke mogelijkheid financiële voordelen op, maar tevens bevordert men het behoud van de nog in ons land aanwezige molens. Zij zullen immers een deel van hun kosten zelf op kunnen brengen.

Een commissie van de vereniging De Hollandse Molen met als voorzitter ir. F. Stokhuysen, begon in 1947 haar werk: het plan-Zierfuss, zo genoemd naar haar secretaris, uit te voeren. In de molen moest veel verbeterd worden. Het kruien is gemakkelijker gemaakt, nieuwe zeilen zijn aangeschaft en remkleppen in de wieken aangebracht. Deze kleppen verminderen een te groot aantal toeren. Koppelingen maken automatisch het gecombineerde bedrijf van wind- en elektrische bemaling mogelijk. Wordt meer energie opgeleverd dan uitsluitend voor de pomp aandrijving nodig is, dan wordt deze in de vorm van elektrische energie in het net gevoerd.

De eerste tijd kon van een proefbedrijf nog geen sprake zijn; dat was pas eind vorig jaar mogelijk. Thans mag worden verwacht, dat de aanleg het toestaat over een vrij lange periode regelmatig te malen. Het is nu de bedoeling, dat men een jaar lang alle beschikbare windkracht gebruikt, voorlopig alleen overdag. Over de prestaties van de molen worden dan de praktische cijfers bekend.

Vergaderingen akraad

voor de kleine metaalnijverheid

Op Vrijdag 29 September werden twee vergaderingen bijgewoond van de Vakraad voor de Kleine Metaalnijverheid. Als voornaamste punten van de agenda van de ochtendvergadering kunnen worden genoemd de begroting voor 1951 en een bespreking over de taak en de bevoegdheden van de vakraad krachtens de wet op de ondernemingsraden. T.a.v. dit laatste punt werd geen definitief standpunt ingenomen.

Des namiddags werd de behandeling van de C.A.O. voortgezet. Hiermede is men thans zover gevorderd, dat verwacht wordt dat in twee volgende vergaderingen de C.A.O. in concept gereed zal zijn voor behandeling in de bedrijfscommissies.

EINDE VAN HET VAKGROEPNIEUWS



Blanko' ovendropende isolatielak tegen olie, vocht en zuur bestand. Vluggo droogtijd; tast het emaille-draad niet aan.

TECHN. HANDELSONDERNEMING **W. WERNER**
PALTZERWEG 223 - DEN DOLDER - TELEFOON 2165 - BILTHOVEN

Open  plaatsen

RECTIFICATIE

M. E. S.-er

31 jaar, opleiding H.B.S.B. 5 jaar, M.T.S.-electrotechniek, ruime algemene- en sterkstroom ervaring, juist gerepatriëerd, zoekt passende werkring met goede vooruitzichten. Brieven nummer 1438, bureau van dit blad.

Energieke jongeman, 25 j., reeds jaren werkzaam als zaakvoerder van een install. bedr., z.z.g.g. als reiziger of filiaalhouder. Uitstekende kennis van alle electro-techn. materialen, Liefst in het Westen of Zuiden van het land. Br. nr. 1440.

n.v. Thabur

DEN HAAG

vraagt prima ingevoerde

VERTEGENWOORDIGER

voor de provincies Groningen, Friesland en Drente.

Alleen zij, die volkomen op de hoogte zijn, met het vak en bewijzen kunnen overleggen van hun verkoopcapaciteit in installatie materialen, huishoudelijke apparaten en verlichtingsornamenten, gelieven hun sollicitatie te richten aan:

Directie N.V. Thabur
Zuilingsstraat 22-24 - Den Haag.

Kennisgeving

Wij delen onze geachte cliëntèle mede, dat wij met ingang van 4 October onze zaak verplaatst hebben van Prins Hendrikstraat 2b naar **VELDSTRAAT 12 (bij de molen)**. In verband hiermede stellen wij gedurende de maand OCTOBER als reclame 100 schrikdraadapparaten met 5 jaar garantie beschikbaar, waarop een speciale reductie van f. 15,- wordt gegeven. Uitvoerige gegevens worden op aanvraag gaarne toegezonden.

Firma Nijboer, ARNHEM

De Schrikdraadspecialist Tel. 23180



GISO-LAMPEN

POPE Radiobuizen

Fluorescentiebuizen
Fluorescentieapparatuur en
Armaturen
Gloeilampen.

Vraagt vrijblijvend offerte en/of advies.

N.V. Electro Ofra en gros

Straelscheweg 37-39 te VENLO — Telefoon 3424

BROWN-BOVERI

Motorschakelkasten
Autom. Sterdriehoek-
schakelkasten
ter beveiliging
van electro-motoren

ELECTROSTOOM
ROTTERDAM



De voor U denkende
en handelende
tijdaanwijzer.

Tijdaanwijzer en automatische elektrische schakelklok.

Voor het in- en uitschakelen van: radio-programma's,
bedrijfsmuziek, werktijdaankondiging, elektrische appa-
raten, lichtreclame, etalageverlichting etc. etc.

Vele schakelingen per etmaal. Vraag circ. No. 409 bij
Uw handelaar of bij C.V. Hapé, Nwe Herengracht 11,
Amsterdam-C. Tel. 48882-48321.

H.H. Handelaren!

Wij wikkelen alle motoren.
Speciaal adres voor stofzuigers
en wasmachine motoren, tegen
scherp concurrerende prijzen.
Langdurige garantie. Zendingen
binnen 8 dagen terug.
't Is DE GOEDE, die 24 jaar
repareert.

Geest 72, 's Gravenhage, Tel. 11.33.64

Electro-Ing.-Bur. „DANIEL” N.V. HILVERSUM

Tel. 9895

λ Δ Aanloopcontrollers
Rotor-aanloopweerstand
Luchtgekoelde weerstanden
Magneetschakelaars

Speciale schakelapparatuur voor de industrie
Af voorraad of redelijke termijnen

WARTEL INVOERINGEN

MESSING VERNIKKELD

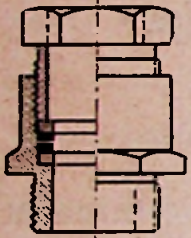

UNION-DRAAD

3/8" t/m 2"

GAS-DRAAD 5/8" t/m 2"

PG-DRAAD 11 t/m 36

CONTRAMOEREN

KROONSTEENTJES

PORSELEIN 1-2-3-4-polig

GREENEVELD'S HANDELSONDERNEMING
Warmondstraat 160, A'DAM Tel. 86679



Fabricage: versterkers, transformatoren enz.
Groothandel in radio-artikelen

BEREC zaklantaarn-, radio- en gehoor-
apparaatbatterijen.

BELCLERE gehoorapparaten ook met
miniatuur accu.

RONETTE microfoons, pick-ups enz.

POPE snoer, draad, radiobuizen enz.

Alle montage materiaal, weerstandjes,
condensatoren, antenne-eieren etc. etc.

T.V. materiaal o.a. spoelen, schema's,
trafo's.

Technisch Bureau J. Th. van Reijzen
Choorstraat 16 - DELFT - Telefoon 2678

N.V. HANDEL-MIJ.

»ELECTRO-METAAAL«

A. G. VAN RIJN - DEN HAAG

Piet Heinstraat 102 - Telefoon 336144 - 321011

- Verdeelkasten, schakelkasten enz.
- Kastenbatterijen.
- Vertegenw. E.M.F. Electro-motoren.
- Import Draad en Kabel.
- Vertegenw. van Wijk & Visser.
- Automatisch Schakelmateriaal.
- Elektrisch Huishoudelijke App.
- Alles op het gebied der
Electro-Technische Installatie-Materialen.



VRAAGT OFFERTE! KORTE LEVERTIJDEN!

PRESTO

Schakelmateriaal

DRAKA

Draad & kabel

RIJNSTAAL

Installatiebuis en buis-
onderdelen

„CORODEX”

Installatiemateriaal

N.V. v/h NIERSTRASZ

Plantage Middenlaan 62, Amsterdam (C.)

JAC. van der VEEN

Calandplein 3, Den Haag

Tel. 180826 *

VERHUUR van alle
electrische materialen

ILLUMINATIE

TONEEL

LICHTFONTEINEN

Installateurs!

Laat ons Uw neon-installaties verzorgen!

Wij zijn daarvoor speciaal ingericht, maken,
ontwerpen, begroten, verkopen en mon-
teren door het gehele land.

Techn. Bur. voor NEON-VERLICHTING

P. J. BUIS, 's-GRAVENHAGE,
KONINGSPLEIN 11, TEL. 392400—390418



Wij leveren U alles
op het gebied van

VERLICHTING

zoals: Wandlichten,
Tafellampjes, Bedlees-
lampen enz.

Keuze uit minstens
12 modellen Lees-
lampen. Verder Rook-
tafels, Handwerkbak-
jes, Theebladen enz.

Vraagt prijzen en
monsters.

Het adres voor groothand. en kleinhandel.
DRACHTEN (Friesland). Telefoon 2296

■ Hefboomsch. 3-4 plg. 60-100-200 A. (typ. 15)

■ Buiszek. kasten 60-100-200 Amp. (typ. 25)

■ Kabelinvoeren en huisaansluitkastjes.

■ Zekeringkasten 3 tot 30 coups } div. types

■ Raalkasten en omkeerschakelaars }

■ Kastenbatterijen

■ Grondkabelmoffen

Minkes

Hoefkade 667-671, DEN HAAG, Tel. 391563

Versterkers BRENETTE (Import)

60 Watt, 25 Watt, 15 Watt, 6 Watt
Universele aanpassing

MICHIGAN (Import)

Microfoons, Microfoonstandaards,
Tafelmicrofoons, Pick ups (Kristal)
Microfoonkapsels, Pick ups (Pick up)
Pick up elementen (metaal en bakeliet)
(passend in Philips pick ups)

Technische Groothandel

W. DE VRIES

Landstraat 8, Tel. 548 (K 5437), Aalten

Handelsmerken

Opgave van Nationaal ingeschreven Handelsmerken voor de Electrotechnische branche, samengesteld door Van der Graaf & Co's Merkenbureau N.V., Amstelstraat 14-18, Amsterdam C. Dit bureau verstrekt aan lezers, mits onder vermelding van ons blad, kosteloos volledige copie van een in de hieronder afgedrukte rubriek vermeld depot, hetwelk hen interesseert.

Verzetstermijn tot 22-11-'50 voor de No's 104411-104724, 22-12-'50 voor de No's 104725-105074.

Alumbro, 104415, Imperial Chemical Industries Ltd., Imperial Chemical House, Milbank, Londen, Engeland voor metalen, installaties voor verlichting, verwarming enz.

b.m. Magneet, 104417, Gebrs van Leer N.V., Prins Hendrikkade 65, Amsterdam, voor gascomforen, strijkijzers enz.

Brutus, 104418, Gebrs van Leer N.V., Prins Hendrikkade 65, Amsterdam, voor haarden, kachels en verwarmingsapparaten.

b.m. E.K.F., 104456, Electro Techn. Fabr. H. J. Jansen, Kuipersdijk 184-188, Enschede, voor machines en motoren.

b.m. Stod, 104593, H. J. Reesink & Co. N.V., Havenstraat 7, Zutphen, voor weide-afrasteringsapparaten.

b.m. M, 104601, Metalco N.V., Sonderdankstraat 1a, 's Gravenhage, voor electrotechnische schakelaars.

Hadef, 104626, N.V. Hostaco, Singel 162, Dordrecht voor diverse artikelen.

b.m. Quatfass, 104660, J. F. Quatfass N.V., Middenweg 65-69, Amsterdam, voor verwarmings- en kooktoestellen.

Meldon, 104686, firma Van Melzen & Donné, Hertog Reinoudsingel 180, Venlo voor koperdraad.

b.m. Julo, 104699, Electromotorenhandel en Wikkeldrijf „Julo“, Waldeckstraat 22, Enschede voor electromotoren.

Omnia, 104707, N.V. Machinefabriek v/h Th. Buhrs & Zonen, Zuiddijk 58, Zaandam, voor toerenregelaars.

b.m. Gloria, 104713, N.V. Handelsmij v/h van der Meiden, Nijverheidsstraat 4, Amersfoort, voor diverse artikelen.

Isolectra, 104751, Handelsonderneming Isolectra, Molstraat 2, Rotterdam, voor electrotechnische art.

Maxiray, 104780, N.V. Philip's Gloeilampenfabrieken, Emmasingel 29, Eindhoven, voor röntgenapparaten, e.d.

Jupiter, 104788, Electrotechnische Industrie Esco Electrico N.V., Wormerveerstraat 15, Amsterdam, voor electrotechnische instrumenten.

X Q Meter, X Q Z meter, 104789/90, D. Berreklouw, Gerard Douplein 5, Amsterdam, voor electrotechnische meetapparatuur.

All Safe, 104841, A. H. J. M. Smulders, Mariastraat 30, Tilburg, voor lampen, zaklampen, electromotoren, e.d.

b.m. Dru, 104873, Diepenbrock & Reigers N.V. Ulft, gem. Gendringen, voor diverse artikelen

Fridor, 104879, N.V. Waldorp Radio, Leeghwaterplein 27, 's Gravenhage, voor radio's, stofzuigers, naaimachines, e.d.

Ko-Shock, 104898, Electrofact N.V. Mij voor Electriche Bedrijfsautomatisering, Kl. Wittenburgerstraat 94, Amsterdam, voor electriche weideafrasterings-apparaten.

Gooiland, 104943, N.V. Gooische Metaalhandel I. Hamel & Zonen, Groest 77a-79, Hilversum, voor sanitaire artikelen, o.m. gasgeysers.

Pola, 104944, Koeltechnische Industrie Pola, Wal 24, Eindhoven, voor vries- en koelinrichtingen.

Lewmex, 104952, The London Electric Wire Comp. and Smiths Ltd, 24 Queen Anne's Gate, Westminster, Londen SW1, Engeland voor draad voor electriche doeleinden.

Lemmex Glas, 104953, The London Electric Wire Comp. and Smiths Ltd, 24 Queen Anne's Gate, Westminster, Londen S.W.1, Engeland voor electriche draden en kabels geïsoleerd met glas.

Mededelingen VAN DE

ADMINISTRATIE:
KEIZERSGRACHT 606. AMSTERDAM C.
TELEFOON 40027

NEDERLANDSE
ELECTROTECHNISCHE
WINKELIERS
ORGANISATIE

Hoe

staat het met Uw winst

?

Winst is een begrip geworden, een zeer begeerd iets voor ieder mens. Iedereen is er op uit meer te verdienen, wat op zich zelf een lofwaardig streven is, alleen is het de vraag hoe we winst kunnen maken.

Eveneens moeten we er voorzichtig mee omspringen en op de juiste wijze behandelen, teneinde te voorkomen, dat de winst die wij een jaar lang trachtten te maken, bij het afsluiten van het jaar niet fictief blijkt te zijn, zodat we tot de conclusie moeten komen, dat er een lek in de vergaarbak zit, zoals bij onze hierboven afgebeelde zwoeger het geval blijkt.

Wat is winst? Velen zullen de schouders ophalen voor deze vraag, doch de praktijk leert ons, dat velen zeer eigenaardige ideeën hebben omtrent winst. Is het niet zo, dat velen maar een bedrag op de inkoop zetten, onbekend met de werkelijke kosten van de zaak? Is het niet zo, dat velen denken, dat, wanneer men op bepaalde goederen maar een redelijke opslag legt andere artikelen „medegenomen“ kunnen worden, waarbij van enige vorm van calculatie geen sprake is? Is het niet zo, dat velen artikelen kopen met vastgestelde prijzen, waarop een korting is, waarmee u zelfs de noodzakelijke kosten niet kunt dekken? We zouden zo door kunnen gaan, doch menen hiermede te kunnen volstaan. U ziet, dat onze vraag: „Wat is winst“ nog niet zo gek was.

Winst is datgene dat u netto overhoudt na voldoening van uw inkoopsprijs en na aftrek van de noodzakelijke kosten. Dat deze in de huidige tijd niet laag zijn en dat u precies op de hoogte moet zijn, hoe dit percentage voor u ligt, behoeven wij u waarlijk niet te zeggen. Wat u netto moet verdienen weet u ook heel goed, want het is u maar al te zeer bekend, hoe hoog de kosten van levensonderhoud zijn, terwijl u verder noodzakelijkerwijs ook zelf dient te denken aan sociale verzekering voor u en uw gezin en tenslotte de oude-dags-verzorging.

U ziet, dat er nogal wat nodig is en evenzeer, dat u daarmee bij de calculatie ernstig rekening moet houden. Wat hier geschetst is betreft geen luxe, doch dringende noodzaak, wilt u het hoofd boven water kunnen blijven houden. Bedenkt dat wel!

Koopt daarom die artikelen, die een redelijke marge toelaten. Calculeert scherp maar juist, rekening houdende met de noodzakelijke kosten. Het „medenemen“ van artikelen, waarmee wij bedoelen het om-

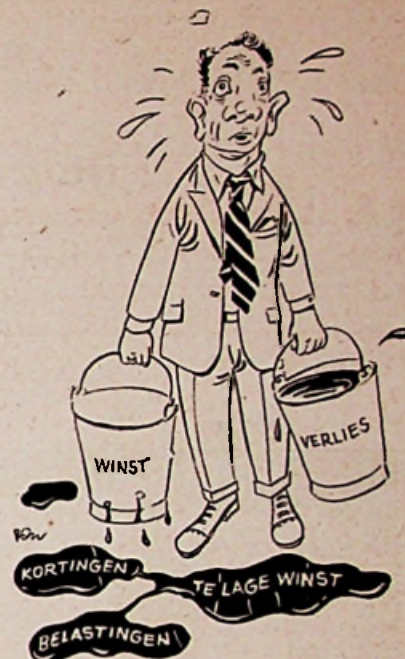

zetten tegen een zeker (onverantwoord) winstpercentage, omdat de zaak en de kosten toch gelijk blijven, is fout.

Houdt dit goed voor ogen; het is zelfbedrog, indien u dit doet, en het wreekt zich van zelf. U zult het gehele jaar met een „lekkende“ emmer rondlopen en eerst wanneer het te laat is, ontdekken dat het fout geweest is. Een jaar kunt u niet overdoen en deze periode kan van doorslaggevende betekenis zijn voor het voortbestaan van uw zaak.

De laatste tijd constateren wij een misverstand bij sommige leden inzake de verplichting tot het voorzien van een duidelijke prijsaanduiding van goederen in de etalage, alsmede in dat gedeelte van de winkel, dat van de openbare weg af te zien is. Verscheidene winkeliers zijn de mening toegedaan, dat deze verplichting niet meer bestaat. Uitdrukkelijk maken wij u er echter op attent, dat het Prijsaanduidingsbesluit 1941 in samenhang met het Uitvoeringsbesluit 1944 Prijsaanduiding nog steeds onverminderd van kracht is. Een uitzondering hierop vormen alleen die weeldegoederen zoals opgenomen in de Tabel behorende bij het Besluit op de Omzetbelasting 1940.

Wij waarschuwen al onze leden nadrukkelijk, dat de controle instanties hierop thans nauwkeurig toezien en om alle moeilijkheden te voorkomen raden wij u in uw eigen belang aan, uw artikelen van duidelijk zichtbare en leesbare prijskaartjes te voorzien.

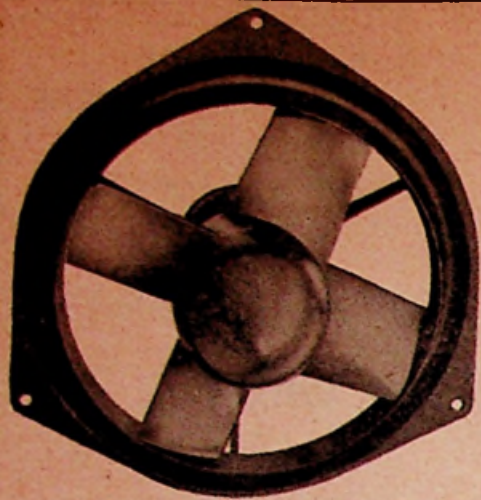

VENTILATOREN

VOOR ALLE DOELEINDEN

J. E. Stork Ringventilatoren N.V.

JUNOSTRAAT 35 - DEN HAAG - TEL. 772223

DE BESTE. WAAROM ZOUT U MET MINDER GENOEGEN NEMEN?

NIKO SCHAKELMATERIAAL

in bruin en wit isoliet uit voorraad leverbaar:

MAX GOUDEKET & Co.

WEESPERZIJDJE 24 - TELEFOON 51163 - AMSTERDAM

Voor **BUSCH-JAEGER**
SCHAKELAARS EN STOPCONTACTEN

naar **N.V. v.h. CLAESSEN & Co.**
AMSTERDAM - SINGEL 162-164

en haar Filialen:
ALMELO, GRONINGEN, DOETINCHEM, ROTTERDAM

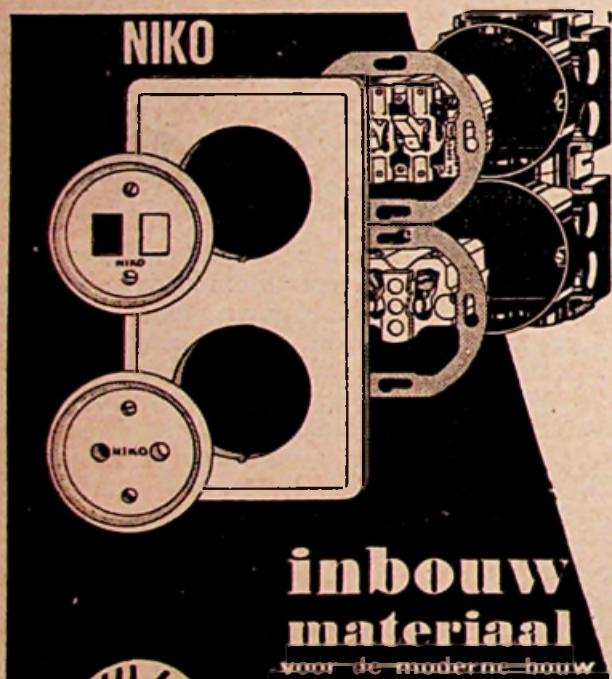

Wat **NIKO** fabriceert,
is uitmuntend geconstrueerd

5



**HEYBROEK-
ZÉLANDER N.V.**

Amsterdam - Rotterdam - 's-Gravenhage
Breda - Deventer - Groningen - Haarlem
Nijmegen - Utrecht

DEZE
COMBINATIE
VOOR
ÉÉN
INBOUWDOOS
is een exemplaar
uit onze collectie
„HAGEE”
EENHEIDS-
SCHAKEL-
MATERIAAL

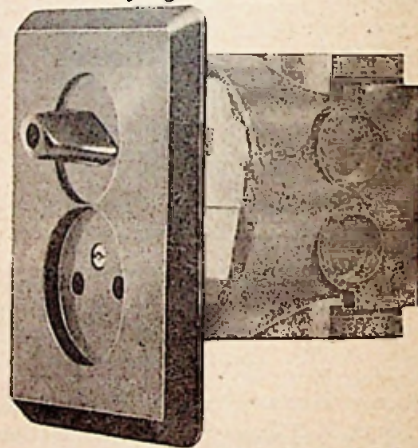

Wij leveren U eveneens NIKO schakelaars en wandcontactdozen
voor opbouw en inbouw.

HOOFDVERTEGENWOORDIGER DER
N.V. PHILIPS' VERKOOPMAATSCHAPPIJ VOOR NEDERLAND

NIKO Schakelmateriaal

voor inbouw en opbouw. In bruin en wit isoliet, grote voorraad!

N.V. **HARTELUST'S** IJzerhandel
afd. ELECTRO TECHNISCHE GROOTHANDEL
LEEUWARDEN — GRONINGEN

Sterk concurrerende prijzen:

„ELFAB”

electrische soldeerbouten

Zweeds fabriikaat

Leverbaar van 50 Watt — 500 Watt, voorzien
van verkoelingsysteem

J. M. RUKIN, SCHEVENINGEN
Gevers Deynootweg 6, Telefoon 555584